

サンプルケース・脇取盆・番重

【サンプルケース、アクリル樹脂の取り扱いについて】
アルコールでのふき取りはお避けください。表面が白くなります。

組み合わせで使い方もいろいろ、かぶせるタイプのサンプルケースです。

20% OFF



温かいものを展示しても曇らない空気穴付き。



お手入れのしかた

やわらかい布や布巾などで表面の塵や埃を落とし、水等を含ませ拭き取って下さい。汚れが著しい場合は、うすめた中性洗剤でかたく絞って拭いて下さい。アルコール、シンナーを含まない中性洗剤、除菌剤を使用して下さい。

厨房用品

タイプ

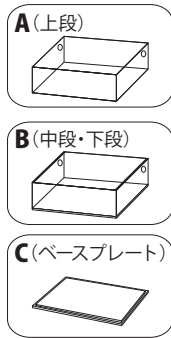

別売りのBタイプを使うと3段でご使用可能です。

製品完成図

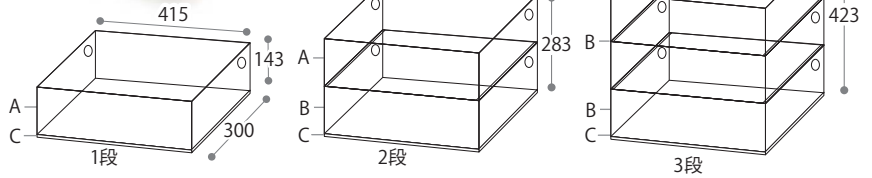

名入れサービスも承ります。お問い合わせください。

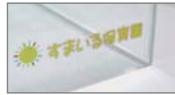

重ねられるサンプルケース・price down・さらにお求めになりやすい価格になりました

コード	種類	サイズ	重量	価格(税抜)
75090	2段セット (A+B+C)	W415×D300×H283 mm	3156g	¥44,000 → ¥35,200 (¥32,000)
75091	1段セット (A+C)	W415×D300×H143 mm	2009g	¥24,200 → ¥19,360 (¥17,600)
75092	A (上段)	W415×D300×H140 mm	1139g	¥19,250 → ¥15,400 (¥14,000)
75093	B (中段・下段)	W415×D300×H143 mm	1147g	¥19,800 → ¥15,840 (¥14,400)
75094	C (ベースプレート)	W415×D300× H6 mm	870g	¥4,950 → ¥3,960 (¥3,600)
75095	名入れ	約W120×H20mm範囲内		¥2,750 → ¥2,200 (¥2,000)

■材質:アクリル樹脂 ※Bの高さは突起を含んだサイズです。■3段ご使用の場合の重量は4303g ※製品の積み重ねは、3段迄で使用して下さい。

10% OFF

上からかぶせるだけの簡単カバータイプです。ご使用方法いろいろでとても便利です。

傾斜がついたタイプ



75108
サンプルケース
カバータイプD型 SCK-1D
W400×D300×H200~100mm
¥23,650(税込)
→**¥21,285**(税抜¥19,350)

75107
サンプルケース
カバータイプ SCK-1N
W400×D300×H200mm
¥23,650(税込)
→**¥21,285**(税抜¥19,350)

10% OFF

月齢別メニューが一度に展示出来て便利です。



75101
サンプルケース2段 SC-2
W450×D300×H405mm
【有効寸法】上下共通
W430×D280×H190mm
¥51,260(税込)
→**¥46,134**(税抜¥41,940)

75106
サンプルケース3段 SC-3
W450×D300×H405mm
【有効寸法】上中下共通
W430×D280×H125mm
¥60,830(税込)
→**¥54,747**(税抜¥49,770)

30% OFF

配膳盆におすすめ！
ロングセラー商品です。



脇取盆 アルマイト (EB-1297)

コード	サイズ	価格(税抜)
62253	小 460×305×H25 mm	¥5,720 → ¥4,004 (¥3,640)
62252	中 500×330×H27 mm	¥6,380 → ¥4,466 (¥4,060)
62251	大 535×340×H27 mm	¥7,480 → ¥5,236 (¥4,760)
62250	特大 580×385×H30 mm	¥8,360 → ¥5,852 (¥5,320)

※カラーはシルバーのみ、洗浄機・消毒保管庫には対応していません。

20% OFF

餅とり用にはもちろん、普段は配膳盆や食材入れとしてもご利用ください。

枠・白の取り扱いもございます。



A型



B型



蓋

番重A型・B型 (EB-704)

コード	型式	サイズ	価格(税抜)
58102	A型	小A 574×388×H105mm	¥3,729 → ¥2,983 (¥2,712)
58101		大A 643×417×H160mm	¥5,962 → ¥4,770 (¥4,336)
58100		特大A 684×423×H160mm	¥6,215 → ¥4,972 (¥4,520)
58103	B型	超特大 650×440×H152mm	¥5,159 → ¥4,127 (¥3,752)
58112		小B 574×388× H73mm	¥3,553 → ¥2,842 (¥2,584)
58111		大B 643×417× H90mm	¥5,676 → ¥4,541 (¥4,128)
58110		特大B 684×423×H100mm	¥5,786 → ¥4,629 (¥4,208)

■材質:ポリプロピレン

番重用 蓋A型・B型 (EB-704)

コード	サイズ	価格(税抜)
58122	584×399×H30mm	¥2,497 → ¥1,998 (¥1,816)
58121	652×425×H32mm	¥2,563 → ¥2,050 (¥1,864)
58120	694×434×H29mm	¥2,926 → ¥2,341 (¥2,128)
58123	661×451×H30mm	¥3,124 → ¥2,499 (¥2,272)
58122	584×399×H30mm	¥2,497 → ¥1,998 (¥1,816)
58121	652×425×H32mm	¥2,563 → ¥2,050 (¥1,864)
58120	694×434×H29mm	¥2,926 → ¥2,341 (¥2,128)

■材質:ポリプロピレン

餅つき用品
ビティショップを
ご利用ください。



<https://shop.vity.co.jp>

折りたたみ式ワゴン・キャスター付作業台・ワゴン棚

※お客様組立品
このマークの商品は
お客様での組み立てが必要です。

30% OFF

上棚はフラットでトレーの出し入れがスムーズ。
中棚は縁があるので、
こぼれ防止になっています。



折り畳み時



折りたたみ式作業ワゴン CET-W3-Rno

コード	サイズ	価格(税抜)
23103	W933×D505×H835 mm	¥187,550 → ¥131,285 (¥119,350)

- 折りたたみ時サイズ: W933×D200×H1060mm ■自重: 16kg
- 材質: 棚板・パイプ/ステンレス ジョイント/樹脂 金具/スチール
- キャスター/ナイロンエラストマー製φ100mm 双輪・対角ストッパー付
- 耐荷重: 上棚45kg、中棚30kg

30% OFF

ワンタッチ操作で、コンパクトに収納!!



衛生的な手押し付き



フックで簡単に固定

上段は滑り止めがあり安心



大径極太
静音キャスター



ステンレスダブルセーフティ 折りたたみワゴン パタセーフ

コード	型式	本体使用時サイズ	価格(税抜)
23104	3PT-7548	W755×D480×H840 mm	¥130,900 → ¥91,630 (¥83,300)

- 折りたたみ時の全高: 1085mm ■棚 SUS430 ステンレス棚 ■重量: 17.5kg
- 棚寸法: 上段700×460mm、中段・下段700×480mm
- 棚1段の耐荷重: 30kg ■キャスター: φ100mm静音キャスター(ストッパー付き)

30% OFF

※お客様組立品



WBC-U75型



WSC-U75型

キャスター付作業台 WBC-U75型 (ベタ棚)

コード	型式	サイズ	価格(税抜)
16520	WBC-6045-U75	W600×D450×H800 mm	¥44,880 → ¥31,416 (¥28,560)
16521	WBC-7545-U75	W750×D450×H800 mm	¥48,180 → ¥33,726 (¥30,660)
16522	WBC-9045-U75	W900×D450×H800 mm	¥52,800 → ¥36,960 (¥33,600)
16523	WBC-7560-U75	W750×D600×H800 mm	¥54,010 → ¥37,807 (¥34,370)
16524	WBC-9060-U75	W900×D600×H800 mm	¥59,840 → ¥41,888 (¥38,080)

キャスター付作業台 WSC-U75型 (スノコ棚)

コード	型式	サイズ	価格(税抜)
16504	WSC-6045-U75	W600×D450×H800 mm	¥44,880 → ¥31,416 (¥28,560)
16505	WSC-7545-U75	W750×D450×H800 mm	¥48,180 → ¥33,726 (¥30,660)
16506	WSC-9045-U75	W900×D450×H800 mm	¥52,800 → ¥36,960 (¥33,600)
16510	WSC-7560-U75	W750×D600×H800 mm	¥54,010 → ¥37,807 (¥34,370)
16511	WSC-9060-U75	W900×D600×H800 mm	¥59,840 → ¥41,888 (¥38,080)

30% OFF

※お客様組立品



M02-U75型



M11-U75型

ワゴン棚 2段 M02-U75型 (ベタ棚/ガードなし2段)

コード	型式	サイズ	価格(税抜)
23000	M02-6045-U75	W600×D450×H800 mm	¥47,190 → ¥33,033 (¥30,030)
23001	M02-7545-U75	W750×D450×H800 mm	¥50,050 → ¥35,035 (¥31,850)
23003	M02-9045-U75	W900×D450×H800 mm	¥53,130 → ¥37,191 (¥33,810)
23002	M02-7560-U75	W750×D600×H800 mm	¥56,870 → ¥39,809 (¥36,190)
23004	M02-9060-U75	W900×D600×H800 mm	¥60,830 → ¥42,581 (¥38,710)

ワゴン棚 2段 M11-U75型 (ベタ棚/ガード付1段・ガードなし1段)

コード	型式	サイズ	価格(税抜)
23010	M11-6045-U75	W600×D450×H800 mm	¥55,550 → ¥38,885 (¥35,350)
23011	M11-7545-U75	W750×D450×H800 mm	¥60,940 → ¥42,658 (¥38,780)
23012	M11-9045-U75	W900×D450×H800 mm	¥64,570 → ¥45,199 (¥41,090)
23013	M11-7560-U75	W750×D600×H800 mm	¥68,420 → ¥47,894 (¥43,540)
23014	M11-9060-U75	W900×D600×H800 mm	¥73,150 → ¥51,205 (¥46,550)

*ベタ棚/ガード付 3段もあります。お問い合わせ下さい。

30% OFF

※お客様組立品



M03-U75型



M12-U75型

ワゴン棚 3段 M03-U75型 (ベタ棚/ガードなし3段)

コード	型式	サイズ	価格(税抜)
23054	M03-6045-U75	W600×D450×H800 mm	¥59,620 → ¥41,734 (¥37,940)
23050	M03-7545-U75	W750×D450×H800 mm	¥63,910 → ¥44,737 (¥40,670)
23051	M03-9045-U75	W900×D450×H800 mm	¥68,530 → ¥47,971 (¥43,610)
23052	M03-7560-U75	W750×D600×H800 mm	¥74,030 → ¥51,821 (¥47,110)
23053	M03-9060-U75	W900×D600×H800 mm	¥79,970 → ¥55,979 (¥50,890)

ワゴン棚 3段 M12-U75型 (ベタ棚/ガード付1段・ガードなし2段)

コード	型式	サイズ	価格(税抜)
23060	M12-6045-U75	W600×D450×H800 mm	¥67,980 → ¥47,586 (¥43,260)
23061	M12-7545-U75	W750×D450×H800 mm	¥74,800 → ¥52,360 (¥47,600)
23062	M12-9045-U75	W900×D450×H800 mm	¥79,970 → ¥55,979 (¥50,890)
23063	M12-7560-U75	W750×D600×H800 mm	¥85,580 → ¥59,906 (¥54,460)
23064	M12-9060-U75	W900×D600×H800 mm	¥92,290 → ¥64,603 (¥58,730)

*ベタ棚/ガード付 3段もあります。お問い合わせ下さい。

30% OFF

アボジワゴン

厨房用品



●開いたままの状態

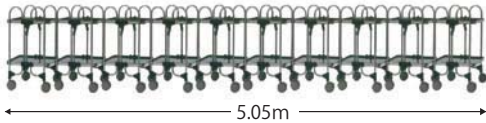

●折りたたんで収納した場合

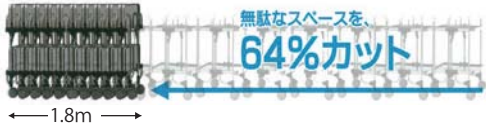

ワイドに使ってコンパクト収納

通路に置いても邪魔にならず置き場所に困りません。
スペースが限られた場所で「機能性」と「収納性」を発揮します。

POINT 1

折りたたみ時の安定性が抜群。

100φの双輪キャスターを使用。半分もしくは完全にたたんだ状態でもワゴン単体でしっかり自立できる構造になっています。



POINT 2

清潔性・安全性に優れています。

接合部分はすべて「特殊強化樹脂」を使用。腐食による菌の発生や繁殖などの心配もなく鋭利な部分も出来ないので安全です。



アボジワゴン フチ有り

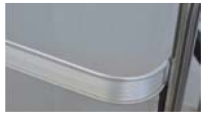

POINT

フチは肉厚ライン加工のアルミ素材で、傷つきにくい。

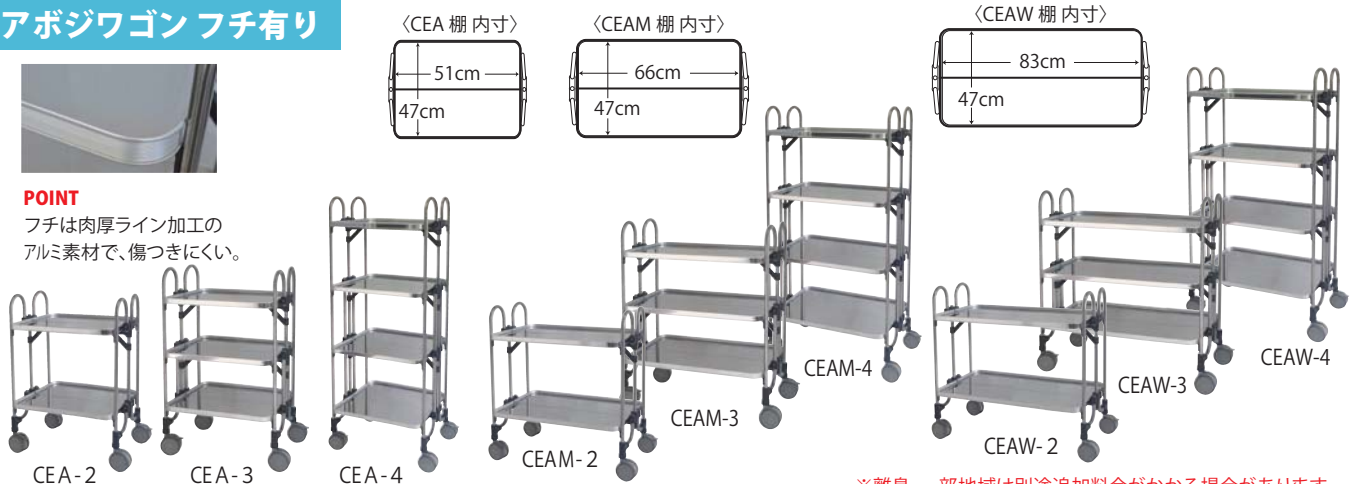

※離島・一部地域は別途追加料金がかかる場合があります。

コード	品番	サイズ	折りたたみサイズ	棚間隔	段数	重量	価格(税抜)
23203	CEA-2	W613×D505×H838mm	W613×D200×H940mm	386mm	2	12kg	¥108,900 → ¥76,230 (¥69,300)
23207	CEA-3	W613×D505×H958mm	W613×D200×H1060mm	242mm	3	17kg	¥145,200 → ¥101,640 (¥92,400)
23208	CEA-4	W613×D505×H1540mm	W613×D200×H1640mm	344mm	4	25kg	¥181,500 → ¥127,050 (¥115,500)
23300	CEAM-2	W763×D505×H838mm	W763×D200×H940mm	386mm	2	15kg	¥133,100 → ¥93,170 (¥84,700)
23301	CEAM-3	W763×D505×H958mm	W763×D200×H1060mm	242mm	3	21kg	¥162,140 → ¥113,498 (¥103,180)
23302	CEAM-4	W763×D505×H1540mm	W763×D200×H1640mm	344mm	4	28kg	¥197,230 → ¥138,061 (¥125,510)
23303	CEAW-2	W933×D505×H838mm	W933×D200×H940mm	386mm	2	17kg	¥145,200 → ¥101,640 (¥92,400)
23304	CEAW-3	W933×D505×H958mm	W933×D200×H1060mm	242mm	3	25kg	¥181,500 → ¥127,050 (¥115,500)
23305	CEAW-4	W933×D505×H1540mm	W933×D200×H1640mm	344mm	4	31kg	¥211,750 → ¥148,225 (¥134,750)

アボジワゴン フチ無し

フチ無しはトレイなどの出し入れがラク!

〈CEA-FF 棚内寸〉

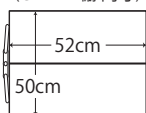

〈CEAM-FF 棚内寸〉

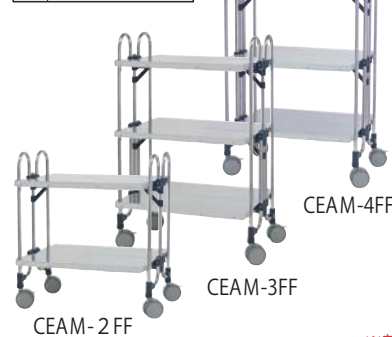
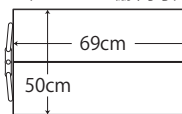

〈CEAW-FF 棚内寸〉

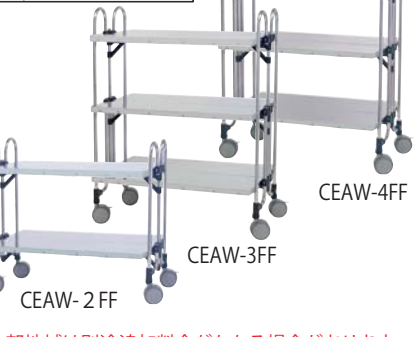
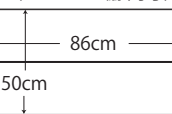

※離島・一部地域は別途追加料金がかかる場合があります。

コード	品番	サイズ	折りたたみサイズ	棚間隔	段数	重量	価格(税抜)
23306	CEA-2FF	W613×D505×H838mm	W613×D200×H940mm	386mm	2	12kg	¥102,850 → ¥71,995 (¥65,450)
23307	CEA-3FF	W613×D505×H958mm	W613×D200×H1060mm	242mm	3	17kg	¥133,100 → ¥93,170 (¥84,700)
23308	CEA-4FF	W613×D505×H1540mm	W613×D200×H1640mm	344mm	4	25kg	¥169,400 → ¥118,580 (¥107,800)
23309	CEAM-2FF	W763×D505×H838mm	W763×D200×H940mm	386mm	2	15kg	¥121,000 → ¥84,700 (¥77,000)
23204	CEAM-3FF	W763×D505×H958mm	W763×D200×H1060mm	242mm	3	21kg	¥150,040 → ¥105,028 (¥95,480)
23310	CEAM-4FF	W763×D505×H1540mm	W763×D200×H1640mm	344mm	4	28kg	¥185,130 → ¥129,591 (¥117,810)
23311	CEAW-2FF	W933×D505×H838mm	W933×D200×H940mm	386mm	2	17kg	¥133,100 → ¥93,170 (¥84,700)
23312	CEAW-3FF	W933×D505×H958mm	W933×D200×H1060mm	242mm	3	25kg	¥169,400 → ¥118,580 (¥107,800)
23313	CEAW-4FF	W933×D505×H1540mm	W933×D200×H1640mm	344mm	4	31kg	¥199,650 → ¥139,755 (¥127,050)

食缶・飯櫃

10% OFF

THERMOS

サーモス製の「高性能保温おひつのジャー」

魔法瓶と同じ高真空断熱構造による抜群の保温力で、ごはんをおいしく保温できます。

本体・ふた
洗浄機 OK!!



保温時間
1時間
81℃以上

容量により
少し異なります。

GBM-04



(アイボリー)

(茜)

(墨)

GBM-10 (茜)

GBM-07



(アイボリー)

(茜)

(墨)

GBM-10 (墨)

サーモス 真空断熱シャトルジャー (MT-311)

コード	型番	容量	カラー	サイズ/重量	価格(税抜)
62807	GBM-04	4合	アイボリー	直径237×237×高さ156mm/1.2kg	¥11,000 → ¥9,900 (¥9,000)
62808			茜		
62809			墨		
62801	GBM-07	7合	アイボリー	直径237×237×高さ186mm/1.3kg	¥13,200 → ¥11,880 (¥10,800)
62803			茜		
62804			墨		
62805	GBM-10	10合	茜	直径300×238×高さ236mm/1.6kg	¥24,200 → ¥21,780 (¥19,800)
62806			墨		

■材質:本体/ステンレス・蓋/ポリプロピレン ■本体内部:フッ素コート加工 ステンレス真空断熱構造

■カラー:GBM-04、GBM-07はアイボリー・茜・墨の3色、GBM-10は茜・墨の2色です。

20% OFF

プラスチックの中では最も表面が硬く、陶磁器調の風合いです。

消毒保管庫対応



飯櫃には飯杓子の切込みが入っています。

身・蓋は別売です

5人用はフタは2タイプ



※10人飯櫃のふたは深型タイプ(H33mm)のみです。



黒

色をご指定下さい

ウルミ

10人飯櫃
蓋 深型タイプ

飯櫃 (MN-105)

コード	容量	サイズ	価格(税抜)
56025	5人飯櫃 (3.35L)	φ246×H108 mm	¥5,423 → ¥4,338 (¥3,944)
56026	10人飯櫃 (6.3L)	φ280×H134 mm	¥6,127 → ¥4,902 (¥4,456)
56027	5人飯櫃 (浅型)	φ259× H24 mm	¥2,299 → ¥1,839 (¥1,672)
56029	5人飯櫃 (深型)	φ257× H29 mm	¥2,332 → ¥1,866 (¥1,696)
56028	※10人飯櫃 (深型)	φ294× H33 mm	¥2,640 → ¥2,112 (¥1,920)

■セット寸法: 5人飯櫃/φ259(かぶせφ257)×H121mm 10人飯櫃/φ294×H143mm

■容量:5人飯櫃/6.5合 10人飯櫃/12合 ■材質:メラミン ※保温機能はついていません。

20% OFF



小(ごはん・みそ汁用)

大(ごはん・みそ汁用)

保温時間
5時間 約80℃
10時間 約69℃

ダイワ 保温食缶 (MT-312)

コード	容量	サイズ	価格(税抜)
56020	ごはん用小 (1.3 升)	φ382×324×H185 mm	¥13,970 → ¥11,176 (¥10,160)
56021	ごはん用大 (2.5 升)	φ380×324×H312 mm	¥18,920 → ¥15,136 (¥13,760)
56022	みそ汁用小 (6.5L)	φ382×324×H185 mm	¥13,970 → ¥11,176 (¥10,160)
56023	みそ汁用大 (13L)	φ386×324×H312 mm	¥18,920 → ¥15,136 (¥13,760)
56024	保温食缶用つゆとりスポンジ (吸水紙)		※キャンペーン対象外 ¥748 (¥680)

■材質:本体・蓋/ポリプロピレン 吸水紙/セルロース

※乾燥保管庫でのご使用は避けてください。

10% OFF

ネジを使わずにクリップ交換が可能、異物混入対策。

THERMOS



GBL-02CP

GBL-04CP

保温時間
2時間 約74℃

容量により
少し異なります。

お手入れ上の注意

洗浄機・消毒保管庫 OK

洗い方	部品名		フタ	パッキン
	本体	内側		
流水洗い	○	○	○	○
つけ洗い	○	○	○	○
漂白剤	酸素系	○	○	○
	塩素系	×	×	○
業務用洗浄機	○	○	○	○
消毒保管庫	○ (100℃以下)	○ (100℃以下)	○	○



パッキン付き
断熱構造フタ



GBK-10CP

GBK-14CP

サーモス 高性能保温食缶シャトルドラム (MT-45)

コード	型番	容量	サイズ	重量	価格(税抜)
62796	GBL-02CP	2L	240×220×H150mm	1.4kg	¥27,500 → ¥24,750 (¥22,500)
62797	GBL-04CP	4L	280×270×H190mm	2.2kg	¥35,200 → ¥31,680 (¥28,800)
62798	GBK-10CP	10L	350×340×H255mm	4.6kg	¥63,800 → ¥57,420 (¥52,200)
62799	GBK-14CP	14L	350×340×H335mm	5.2kg	¥74,800 → ¥67,320 (¥61,200)

■材質:ステンレス鋼 蓋/発泡PP内蔵 パッキン/シリコーンゴム ■スタッキング可能(10L・14L)

20% OFF

腐食しにくい食缶です。



アルミ表面にアルマイト加工をすることにより、柔らかくキズがつきやすいアルミ生地を保護。食材によって腐食されないアルマイト皮膜層ですので、扱いやすくお手入れが簡単になります。

丸型一重食缶 シルバーアルマイト (OH-13)

コード	容量	サイズ	価格(税抜)
56000	6L	φ260×H170 mm	¥6,600 → ¥5,280 (¥4,800)
56001	8L	φ285×H195 mm	¥6,820 → ¥5,456 (¥4,960)
56002	10L	φ270×H240 mm	¥6,985 → ¥5,588 (¥5,080)
56003	12L	φ295×H238 mm	¥7,260 → ¥5,808 (¥5,280)

食缶・鍋・蒸し器

厨房用品

15% OFF



酸に強く、耐蝕性に優れています。

積み重ねできます



■材質：18-14ステンレス、3モリブデン、シリコンゴム

モリブデンパッキン付汁食缶(目盛付) (OH-16)

コード	容量	サイズ	重量	価格(税抜)
55191	2L	φ140×H140 mm	0.85 kg	¥11,550 → ¥9,818 (¥8,925)
55192	3L	φ160×H160 mm	1.0 kg	¥14,850 → ¥12,623 (¥11,475)
55193	4.3L	φ180×H180 mm	1.2 kg	¥17,380 → ¥14,773 (¥13,430)
55194	6.6L	φ210×H210 mm	1.6 kg	¥21,340 → ¥18,134 (¥16,490)
55195	10L	φ240×H240 mm	2.0 kg	¥23,100 → ¥19,635 (¥17,850)
55196	15L	φ270×H270 mm	2.65 kg	¥30,580 → ¥25,993 (¥23,630)
55197	20L	φ300×H300 mm	3.2 kg	¥36,960 → ¥31,416 (¥28,560)

※冷ましてから蓋をしてください。 ※食器洗浄機は本体のみ可。
※温める時は蓋をはずしてください。

30% OFF

さびにくく保温性に優れています。

18-0ステンレスで鋼モリブデン入り・チタン添加されているため、18-8ステンレスよりも耐蝕性があり厚板仕様で保温性にも優れています。



両手鍋

片手鍋

実用鍋モリブデン (EB-163)



コード	内径	容量	深さ	重さ	価格(税抜)
55116	24 cm	5.3L	120 mm	1.6 kg	¥9,020 → ¥6,314 (¥5,740)
55124	27 cm	7.2L	130 mm	2.0 kg	¥10,230 → ¥7,161 (¥6,510)
55118	30 cm	9.3L	135 mm	2.2 kg	¥12,650 → ¥8,855 (¥8,050)
55119	33 cm	11.9L	140 mm	2.7 kg	¥15,180 → ¥10,626 (¥9,660)
55120	36 cm	15.5L	155 mm	3.1 kg	¥17,050 → ¥11,935 (¥10,850)
55126	16 cm	1.8L	95 mm	0.8 kg	¥5,720 → ¥4,004 (¥3,640)
55121	18 cm	2.6L	105 mm	1.0 kg	¥6,050 → ¥4,235 (¥3,850)
55122	20 cm	3.3L	110 mm	1.2 kg	¥6,710 → ¥4,697 (¥4,270)

30% OFF

軽快感があり、使い勝手がよく、耐食性もあります。

熱伝導が良いので、弱火で長時間煮込むものに最適です。

ロングセラー商品!!



※42cm・45cmは、取手部分に樹脂が付いておりません。

実用鍋しゅう酸アルマイト (OH-66)

コード	内径	容量	深さ	重さ	価格(税抜)
55148	24 cm	4.5L	105 mm	0.5 kg	¥6,050 → ¥4,235 (¥3,850)
55146	28 cm	7.6L	130 mm	0.8 kg	¥8,250 → ¥5,775 (¥5,250)
55145	30 cm	9.0L	135 mm	0.9 kg	¥9,460 → ¥6,622 (¥6,020)
55140	33 cm	13.0L	155 mm	1.1 kg	¥10,450 → ¥7,315 (¥6,650)
55141	36 cm	16.0L	170 mm	1.5 kg	¥16,720 → ¥11,704 (¥10,640)
55142	40 cm	21.0L	195 mm	1.8 kg	¥21,780 → ¥15,246 (¥13,860)
55143	42 cm	27.0L	210 mm	2.3 kg	¥36,465 → ¥25,526 (¥23,205)
55144	45 cm	34.0L	227 mm	3.9 kg	¥45,188 → ¥31,632 (¥28,756)

30% OFF

19-0 IH 対応円環底押し鍋、軽量で耐久性に優れています。

底の中心を上部に押し上げた構造。電磁調理器の長時間加熱で起こりやすい底中心部の膨らみを防ぐ構造となっております。



19-0電磁対応段付鍋 (EB-104)



蓋 (EB-104)

内径	コード	容量	外径	深さ	重さ	鍋 価格(税抜)	コード	蓋 価格(税抜)
27 cm	55227	5.8L	282 mm	125 mm	1.2kg	¥10,505 → ¥7,354 (¥6,685)	55233	¥3,190 → ¥2,233 (¥2,030)
30 cm	55228	7.6L	312 mm	135 mm	1.5kg	¥12,320 → ¥8,624 (¥7,840)	55234	¥3,905 → ¥2,734 (¥2,485)
33 cm	55229	10.0L	342 mm	150 mm	1.7kg	¥14,575 → ¥10,203 (¥9,275)	55235	¥5,115 → ¥3,581 (¥3,255)
36 cm	55230	12.7L	373 mm	160 mm	2.2kg	¥16,280 → ¥11,396 (¥10,360)	55236	¥6,050 → ¥4,235 (¥3,850)

30% OFF

中段深さ 115 mm
水槽深さ 100 mm
一番下の段は水槽になります。



モモ 18-0プレス角蒸器 (EB-918)



コード	サイズ	1段容量	価格(税抜)
55276	2 27 cm	1 升	¥19,800 → ¥13,860 (¥12,600)
55277	段 29 cm	1.2 升	¥22,000 → ¥15,400 (¥14,000)
55278	3 27 cm	1 升	¥26,400 → ¥18,480 (¥16,800)
55279	段 29 cm	1.2 升	¥28,600 → ¥20,020 (¥18,200)

※他の材質・サイズの蒸器もあります。お問い合わせ下さい。

30% OFF

純度の高い AL1100-P アルミ材を使用。打ち出し加工で強度の低さをカバー熱効率も UP!!

フチ折り曲げ加工、プレス加工で歪みや変形が少なく、どの部分を切っても板厚が均一で熱廻りが平均しているのでムラがありません。



料理鍋キング打出アルミ(目盛付)・鍋 (EB-160)

蓋 (EB-162)

内径	コード	容量	外径	深さ	重さ	鍋 価格(税抜)	コード	蓋 価格(税抜)
30 cm	55264	8L	312 mm	135 mm	1.0 kg	¥9,240 → ¥6,468 (¥5,880)	55274	¥4,400 → ¥3,080 (¥2,800)
33 cm	55265	11L	343 mm	150 mm	1.3 kg	¥10,120 → ¥7,084 (¥6,440)	55275	¥4,840 → ¥3,388 (¥3,080)
36 cm	55260	13L	374 mm	165 mm	1.5 kg	¥12,540 → ¥8,778 (¥7,980)	55270	¥5,280 → ¥3,696 (¥3,360)
39 cm	55261	16L	405 mm	175 mm	2.0 kg	¥14,850 → ¥10,395 (¥9,450)	55271	¥7,480 → ¥5,236 (¥4,760)
42 cm	55262	19L	434 mm	185 mm	2.3 kg	¥18,040 → ¥12,628 (¥11,480)	55272	¥9,460 → ¥6,622 (¥6,020)
45 cm	55263	23L	465 mm	200 mm	2.8 kg	¥21,340 → ¥14,938 (¥13,580)	55273	¥10,560 → ¥7,392 (¥6,720)

10% OFF

テフロン加工により、もち米がくつきません。



サイズ：
大(5升用)/1000×1000mm
中(4升用)/850×850mm
小(3升用)/700×700mm

テフロン ベンリネット (EN-705)

コード	サイズ	価格(税抜)
60303	大(5升用)	¥3,520 → ¥3,168 (¥2,880)
60304	中(4升用)	¥3,300 → ¥2,970 (¥2,700)
60305	小(3升用)	¥2,970 → ¥2,673 (¥2,430)

■耐熱温度：250℃

雪平鍋・フライパン・揚げ鍋・揚げ物用温度計

40% OFF

変形に強い厚板仕様です。表面はアルマイト皮膜化工を施しており、腐食しにくく耐食性に優れています。



折れにくいパイプハンドルカン付



煮物や具材を移しやすい丸型

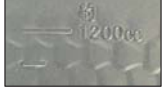

便利な目盛り付



和の職人 深型ゆきひら鍋 (目盛付) (TA)

コード	内径	容量	深さ	板厚	重さ	価格(税抜)
55446	14 cm	0.7L	57 mm	1.7 mm	210g	¥2,090 → ¥1,254 (¥1,140)
55447	16 cm	1.3L	73 mm	2.2 mm	210g	¥2,750 → ¥1,650 (¥1,500)
55448	18 cm	1.8L	83 mm	2.2 mm	425g	¥3,080 → ¥1,848 (¥1,680)
55449	20 cm	2.4L	87 mm	2.2 mm	475g	¥3,410 → ¥2,046 (¥1,860)
55450	22 cm	3.1L	95 mm	2.2 mm	545g	¥3,740 → ¥2,244 (¥2,040)
55451	24 cm	3.8L	98 mm	2.2 mm	625g	¥4,070 → ¥2,442 (¥2,220)
55329	親子鍋17cm	33 mm	1.5 mm	180g	¥1,760 → ¥1,056 (¥960)	

■親子鍋のサイズ: φ172×223×H188mm

和の職人 深型ゆきひら鍋用 木柄 (TA)

コード	大きさ	価格(税抜)
55398	小 14cm用	¥418 → ¥251 (¥228)
55399	大 16~24cm用	¥462 → ¥277 (¥252)



親子鍋用

和の職人 ゆきひら兼用蓋 (TA)

コード	大きさ	重さ	価格(税抜)
55390	16・18・20cm用	120g	¥1,430 → ¥858 (¥780)
55391	22・24cm用	180g	¥1,760 → ¥1,056 (¥960)
55392	親子鍋17cm用	90g	¥1,100 → ¥660 (¥600)

30% OFF

変色しにくく腐食に強いアルマイト加工。ハンドル金具と本体を一体化させた安全構造。



日本製 (鍋のみ)

ステンレスIHゆきひら鍋 (TA)

コード	内径	容量	深さ	重さ	鍋 価格(税抜)	強化ガラス蓋 (TA)
55104	18 cm	1.6L	80 mm	550g	¥4,070 → ¥2,849 (¥2,590)	55107 ¥1,430 → ¥1,001 (¥910)
55105	20 cm	2.5L	85 mm	640g	¥4,400 → ¥3,080 (¥2,800)	55108 ¥1,540 → ¥1,078 (¥980)
55106	22 cm	2.8L	85 mm	720g	¥4,730 → ¥3,311 (¥3,010)	55109 ¥1,650 → ¥1,155 (¥1,050)

■板厚:1mm

30% OFF

熱伝導の良い軟鉄を保温性と耐熱に優れた18-10ステンレスでサンドイッチした素材です。



三層鋼 行平鍋 (目盛付) (EB-165)

コード	内径	深さ	重さ	価格(税抜)
55075	16 cm	70 mm	0.4kg	¥3,960 → ¥2,772 (¥2,520)
55076	18 cm	80 mm	0.5kg	¥4,180 → ¥2,926 (¥2,660)
55077	20 cm	84 mm	0.6kg	¥4,730 → ¥3,311 (¥3,010)
55078	22 cm	90 mm	0.7kg	¥5,390 → ¥3,773 (¥3,430)

30% OFF

鑄に強く、きめが細かくて油なじみが良い。透明シリコン焼付塗装



SG マーク認定商品



ブルーテーパーフライパン (EB-127)

コード	内径	深さ	底径	板厚	重さ	価格(税抜)
55411	28 cm	53 mm	210mm	2.0 mm	1.4 kg	¥4,510 → ¥3,157 (¥2,870)
55412	30 cm	55 mm	225mm	2.0 mm	1.6 kg	¥5,280 → ¥3,696 (¥3,360)
55413	32 cm	57 mm	240mm	2.0 mm	2.0 kg	¥6,270 → ¥4,389 (¥3,990)
55415	34 cm	60 mm	250mm	2.3 mm	2.3 kg	¥7,260 → ¥5,082 (¥4,620)
55416	36 cm	63 mm	265mm	2.7 mm	2.7 kg	¥8,690 → ¥6,083 (¥5,530)

30% OFF

透明シリコン焼付塗装で電磁プレートを汚しません。



IH鉄揚げ鍋 (MT-32)

コード	内径	深さ	容量	重さ	価格(税抜)
55401	27 cm	73 mm	3.7L	約2250g	¥7,260 → ¥5,082 (¥4,620)
55402	30 cm	82 mm	5.0L	約2830g	¥8,140 → ¥5,698 (¥5,180)
55403	33 cm	86 mm	6.5L	約3250g	¥9,240 → ¥6,468 (¥5,880)
55404	36 cm	88 mm	8.2L	約3800g	¥12,100 → ¥8,470 (¥7,700)
55405	39 cm	92 mm	10.9L	約4600g	¥14,850 → ¥10,395 (¥9,450)
55406	42 cm	103 mm	13.2L	約5300g	¥17,050 → ¥11,935 (¥10,850)
55407	45 cm	120 mm	16.7L	約5900g	¥18,150 → ¥12,705 (¥11,550)

■板厚:3.2mm

10% OFF



匠技シリーズ テフロン®プラチナプロ 高密度4層構造で 抜群の耐久性を実現



アルミ鑄物はここが違う!!

熱効率を考えた理想的な形状を実現。熱によるフレアや変形がおきにくい。

匠技極 フライパン(EB)

コード	内径	深さ	重さ	価格(税抜)
55430	22 cm	48 mm	0.7kg	¥4,950 → ¥4,455 (¥4,050)
55431	24 cm	60 mm	0.8kg	¥5,500 → ¥4,950 (¥4,500)
55432	26 cm	60 mm	0.9kg	¥6,050 → ¥5,445 (¥4,950)
55433	28 cm	65 mm	1.0kg	¥6,930 → ¥6,237 (¥5,670)
55434	30 cm	65 mm	1.0kg	¥7,480 → ¥6,732 (¥6,120)
55435	32 cm	65 mm	1.1kg	¥8,030 → ¥7,227 (¥6,570)

■板厚:4.0mm

匠技極 玉子焼き(EB)

コード	内径	内寸	深さ	重さ	価格(税抜)
55185	15cm	155×155mm	30mm	0.6kg	¥5,500 → ¥4,950 (¥4,500)
55186	18cm	185×185mm	32mm	0.8kg	¥6,050 → ¥5,445 (¥4,950)
55187	21cm	215×215mm	38mm	1.0kg	¥6,600 → ¥5,940 (¥5,400)

10% OFF

揚げ物料理の必需品!! 鍋に取付ワンタッチの金具付。



揚げ物用温度計 No.5495B (EB-765)

コード	価格(税抜)
53032	¥2,200 → ¥1,980 (¥1,800)

■サイズ: φ42×143mm ■測定範囲:20~220°C

ミキサー・フードプロセッサー

厨房用品

5% OFF

“つぶす・混ぜる・刻む・おろす”の
1台4役。

おろしディスク搭載で大根おろし等の野菜をおろす作業も簡単に！
時短料理が作れるオリジナルレシピブック付き



おろしディスク チョッパー 計量カップ ブレンダー

ブラウン マルチクイック ハンドブレンダー MQ7030XG (EB-387)

コード	サイズ(ブレンダー装着時)	価格(税抜)
11092	70×70×H400mm	¥22,000 → ¥20,900 (¥19,000)

- 電源: 単相100V ■消費電力: 400W ■コード: 1.2m
- 重量: 910g (ブレンダー装着時)
- 付属品: ブレンダー・チョッパー・おろしディスク・専用計量カップ(600ml) 専用スパチュラ・レシピブック

20% OFF

発売以来、プロの厨房で活躍してきた実績を誇る
フードプロセッサー。材料の仕込み・下拵えを瞬時に処理するDLCシリーズです。

耐久性 耐久性とトルクの強さを兼ね備えたインダクションモーター使用。耐熱性にすぐれたワークボールで食器洗浄機利用も可。

使いやすさ ON/OFF以外に微妙な仕上がりを可能にするパルススイッチ採用。

安全性 一定の温度以上になったときにモーターが自動停止するサーモスタット機能搭載。ワークボールやふたを正しくセットしないと通電しないスイッチ構造。

〈付属ブレード〉



クイジナート フードプロセッサー (KM)

コード	型式	容量	価格(税抜)
11004	DLC-10PLO 小型	1.9L	¥52,800 → ¥42,240 (¥38,400)
11006	DLC-N7JPG 中型	3.0L	¥126,500 → ¥101,200 (¥92,000)
11005	DLC-NXJ2PG 大型	4.2L	¥181,500 → ¥145,200 (¥132,000)



20% OFF



RM-4200F

1台で7つの基本処理をこなします。(VDシリーズは4つ)
離乳食の刻み、ソース作りなどに便利です。

お手入れ簡単で衛生的

スチール刃と本体の支持軸の間には、構造上どうしても食品が入り込みます。そこで衛生的な管理のために、スチール刃上部に取り外しできるキャップをつけ、ブレード内部に入り込んだ食品を付属の掃除ブラシで簡単に洗浄できる構造です。

切れ味鋭いセレーション加工

フランス有数の刃物メーカーによるSABATIER(サバティエール)社との提携のもとに作られた、切れ味、耐久性ともにすぐれたスチール刃(ステンレス製)です。刃にはギザギザのあるセレーション加工を施し切れ味を高めています。

ロボ・クーブ マジミックス (FM)

	コード	型式	容量	サイズ	価格(税抜)
Fシリーズ (多機能タイプ)	11040	RM-3200FA	2.6L	190×230×395 mm	¥96,800 → ¥77,440 (¥70,400)
	11041	RM-4200F	3.0L	215×260×432 mm	¥163,240 → ¥130,592 (¥118,720)
	11042	RM-5200F	3.6L	215×260×453 mm	¥222,750 → ¥178,200 (¥162,000)
VDシリーズ (単機能タイプ)	11043	RM-3200VD	2.6L	190×230×380 mm	¥75,790 → ¥60,632 (¥55,120)
	11044	RM-4200VD	3.0L	215×260×415 mm	¥135,300 → ¥108,240 (¥98,400)
	11045	RM-5200VD	3.6L	215×260×435 mm	¥178,420 → ¥142,736 (¥129,760)

◆付属品◆

〈F・VD シリーズ共通〉・ボウル・スチール刃・プラスチック刃・ミニボール&専用スチール刃・ポウルカバー・エッグビーター・ツールボックス・スパチュラ・掃除ブラシ
〈Fシリーズのみ〉・インナーボール・スライス盤・丸千切り盤・大根おろし盤・盤取付棒

	切る	刻む	混ぜる	練る	スライス	丸千切	おろし
F	○	○	○	○	○	○	○
VD	○	○	○	○			

20% OFF

ミキサー食や熱い食材の攪拌専用機!
容器ロック式でより安全に!

ダンシング攪拌の粉碎パワー

固形物を下から上に動かす《ダンシング攪拌》により、ギザギザの特殊刃がすばやくカット。

容器部分がセパレートで耐熱構造

容器は上下に簡単に分解可能。隅々まで洗浄可能。移し替えに便利な注ぎ口と目盛り付きです。

付属品:
スモールボトル



タイマー機能搭載で
モーターへの負担を軽減

アサヒスーパーブレンダー ASH-2N (EN-650)

コード	サイズ	容量	価格(税抜)
11108	200×225×H500 mm	3.0L	¥185,900 → ¥148,720 (¥135,200)



カッター部分は分解可能で安全を考えた容器構造

安全な容器ロック式

本体との設置にロック機能を装備。容器のブレや誤作動を防止、運転中に手で押さえる必要なし。

ドーム型カッターベース

吹きこぼれた液体が本体内部に流入するのを防ぎ、下部の穴から回転時に発生する熱を逃がす構造になっています。

カッター部分は分解可能



ミキサー・計量カップ・はかり

3種類のアタッチメントで
お菓子作りからパン作りまでサポート。



収納イメージ
専用収納ケース付

本体
クッキーやケーキなどの
生地を混ぜる



バルーンウィスク(1本)
卵白、生クリームを泡立てる



ニーダー(2本)
パンやピザなどの生地を
こねる

クイジナート スマートパワーハンドミキサー プラスHM-060SJ

コード	サイズ(ビーター装着時)	価格(税抜)
11103	95×210×H295mm	¥21,780 (¥19,800)

■電源: AC 100V (50/60Hz) ■消費電力: 160W ■定格時間: 30分
■重量: 1.1kg ■コード: 1.5m

20%
OFF

一体収納&コード外巻きで
ビーターとコードが触れない清潔収納。



効率UPビーター
泡立て効率の良い形状で、生クリームやメレンゲが早く作れます。泡立て部の中心に棒が無いので内側も洗いやすくなっています。



スピード5段階切替
高速で素早く泡立て、低速で泡のキメを整えて仕上げられます。レシピやお好みに合わせて速度を調節できます。



一体収納
コード外巻きでビーターとコードが触れない清潔収納。

テスコム ハンドミキサー THM-1300 (EB-562)

コード	サイズ(収納時)	重さ	価格(税抜)
11102	190×85×H175mm	830g	¥7,920 → ¥6,336 (¥5,760)

■電源: 単相100V ■消費電力: 80W ■定格時間: 10分
■コード: 1.6m

20%
OFF

上から見るだけで計量できます。

2色の目盛りカラーで調味料も
量りやすく、内側は凹凸がなく
洗やすい。



目盛は
ml, CUP, 合(お米)、g表示

KHS上から量れる 洗やすい計量カップ DH-7364 (EN-519)

コード	価格(税抜)
62029	¥1,320 → ¥1,056 (¥960)

■サイズ: 100×190×H112mm
■最小目盛: 50ml ■容量: 600ml
■材質: 本体/AS樹脂
グリップ部/ポリプロピレン、熱可塑性エラストマー

30%
OFF



18-8 口付 計量水マス (EB-463)

コード	容量	価格(税抜)
62030	200 cc	¥1,496 → ¥1,047 (¥952)
62031	500cc	¥1,958 → ¥1,371 (¥1,246)
62032	1L	¥2,464 → ¥1,725 (¥1,568)

■サイズ 200cc: φ63×62 mm
500cc: φ92×90 mm
1 L: φ110×108 mm

30%
OFF

大きな表示で見やすい! スタンド付き。



タニタ デジタルタイマー で見えタイマー TD-384 (TT-51)

コード	品番	サイズ	価格(税抜)
61996	TD-384-WH		¥1,100 → ¥770 (¥700)
61997	TD-384-GR	奥行 76mm 幅 82mm 高 23.2mm	
61998	TD-384-OR		
61999	TD-384-PK		

■本体重量: 約75g(乾電池含) ■電源: 単4乾電池1本
■設定時間: 最大/99分59秒 最小/1秒 ■音量: 70dB以上

10%
OFF

ソーラーパワーではかれる
デジタルクッキングスケール。



補助電池付きなのでソーラー
部分がボール等で陰になっても
計量できます!

ボタンを押した時も滑りにくいシリコンゴム脚付き。
さっと洗えて収納に便利なカバートレイ付。
最大2kg最小1g(500gまで)はかれます。

タニタ デジタルソーラークッキングスケール (TT-39)

コード	秤量	サイズ	重さ	価格(税抜)
53123	2 kg	129×211×H43 mm 皿寸法 120×120 mm	460g	¥4,400 → ¥3,960 (¥3,600)

■最小表示: 1g (0~500g) 2g (500~1000g) 5g (1000~2000g)
■電源: ソーラーバッテリー、補助電池 (CR2032形電池)

10%
OFF

防水 風袋引 オート OFF 地域設定

本体のみ

- 重量加速度16エリア設定可能
- 水平調節可能なスクリュー式足部
- 取り外し洗浄可能なステンレス皿 (SUS304) を標準装備

デジタル防水はかり (EB-741)

コード	秤量	最小表示	価格(税抜)
62210	1 kg	0.5 g	¥22,110 → ¥19,899 (¥18,090)
62211	2 kg	1 g	
62212	5 kg	2 g	
62213	10 kg	5 g	
62225	20 kg	10 g	
62226	専用アダプター		※キャンペーン対象外 ¥3,993 (¥3,630)

■サイズ: 本体/250×260×H108mm 計量皿/230×190mm
■電源: 単2乾電池4本またはACアダプター(別売)

20%
OFF

取引証明用
くっきり見やすい目盛で
読みやすいはかりです。
頑強設計で丈夫!



上皿自動はかり 取引証明用 (SN-104)

コード	秤量	最小表示	サイズ	重さ	価格(税抜)
53110	2 kg	5 g			¥13,530 → ¥10,824 (¥9,840)
53112	8 kg	20 g	270×220×H270mm	3.4kg	
53113	12 kg	50 g			
53114	20 kg	100 g	270×245×H270mm	4.0kg	

■取引証明用基準適合証印付

厨房用品

温度計・残留塩素計

厨房用品

20% OFF 測った温度を記憶して表示するホールド機能付き。
 ・丸洗いできる防水タイプ
 ・防水性能IPX7
 ・オートオフ機能:約10分



蓋で引き上げるイメージ

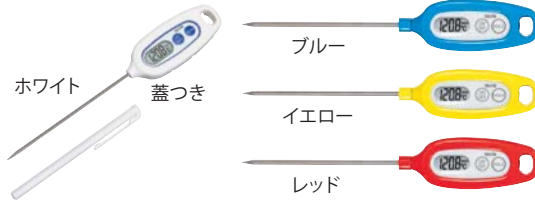

タニタ デジタル温度計 TT-508N (TT-52)

コード	カラー	価格(税抜)
53000	ホワイト	¥3,300 → ¥2,640 (¥2,400)
53001	グリーン	
53002	ブルー	
53004	イエロー	
53005	レッド	

- サイズ: 本体/215×37×H16mm
センサー/φ4×115mm
- 測定範囲: -50~250℃
- 使用電池: CR2032形電池1個
- 重さ: 38g

20% OFF レーザーポイントで測定箇所がわかりやすい。



非接触方式で安全で衛生的に使えます。

放射温度計 E防塵防水 デュアルレーザー73036 (SN-236)

コード	サイズ	価格(税抜)
53100	144×43×117mm	¥16,192 → ¥12,954 (¥11,776)

■測定範囲: -60~550℃ ■重さ: 180g
 ■使用電池: 単4アルカリ電池 2本

ゴミが付着しやすい溝と穴を極力作らない
表示が見やすい堅牢ボディー

- S270WP-02/シースサイズ: φ3×200(先トガリ)コード長: 0.7m
- S270WP-03/シースサイズ: φ3×400(先丸)コード長: 0.7m
- S270WP-04/シースサイズ: φ2×150(先トガリ)コード長: 0.7m



防水型デジタル温度計 SK-270WP (EB-755)

コード	型式	サイズ・重さ	価格(税抜)
53008	本体+標準センサー	70×40×H171mm・約155g(電池含む)	¥21,780 (¥19,800)
53009	交換用 中心温度測定センサー(シースサイズ: φ3)	S270WP-02	¥11,550 (¥10,500)
53010	交換用 揚げ油測定センサー(シースサイズ: φ3)	S270WP-03	¥14,300 (¥13,000)
53011	交換用 中心温度測定センサー(シースサイズ: φ2)	S270WP-04	¥13,200 (¥12,000)

■付属品: 標準センサー(S270WP-01)、指示計ビニールカバー、ネックストラップ、単4アルカリ電池2本

10% OFF 塩分濃度を細かくチェックできる塩分計です。

- 表示方法: 3段階式
- うす味 0.4~0.7%
- ふつう味 0.8~1.1%
- から味 1.2~1.4%



塩分計しおみくん SO303WH (TT-32)

コード	サイズ	価格(税抜)
62223	約幅205×高29×奥行18mm	¥5,500 → ¥4,950 (¥4,500)

■塩分測定範囲: 0.4~1.4% ■LR44アルカリボタン電池3個付
 ■重さ: 約40g(電池含む)

10% OFF 電池交換不要、低い照明でも使用できます。

防塵防水等級: IP65
裏面マグネット付



ソーラーデジタル温度計 ワイドレンジ型 SN-1200 (EB-766)

コード	サイズ	価格(税抜)
53056	103×41×15mm	¥5,500 → ¥4,950 (¥4,500)

■測定範囲: -59.9~99.9℃
 ■隔測コード: 1m

テストキットのみ **10% OFF** 残留塩素測定器

プールの季節の必需品です。



DPD プラス試薬



キット(試薬50回付)

DPDテストキット 試薬50回付(残留塩素測定器)

コード	価格(税抜)
47000	¥19,800 → ¥17,820 (¥16,200)

DPDプラス(残留塩素測定試薬)

コード	入数	価格(税抜)
47011	試薬500回分箱入	¥7,700 (¥7,000)
47013	試薬100回分箱入	¥2,750 (¥2,500)
47010	試薬100回分袋入	¥2,200 (¥2,000)

15% OFF 調理時の残留塩素や浄水器の交換の目安に

IPX5の防滴性能で水濡れOK
暗い所でも見やすい
バックライト付き
マグネット付

ストラップ付のキャップで紛失防止



タニタ 水道水残留塩素チェッカーEW-506

コード	価格(税抜)
47990	¥16,500 → ¥14,025 (¥12,750)

■サイズ: W234×D222×H36mm

15% OFF 基本性能を備えた低コスト高性能モデル

- ・次亜塩素酸、塩素化イソシアヌル酸測定対応
- ・IP67の完全防水
- ・温度自動補正機能
- ・PH手入力補正機能



EW-520



交換用センサー EW-521CS

タニタ 水質チェッカー業務用残留塩素計EW-520

コード	価格(税抜)
47991	本体 ¥52,800 → ¥44,880 (¥40,800)
47992	交換用センサー ¥24,200 → ¥20,570 (¥18,700)

■サイズ: (本体) W82×D202×H37mm

水質検査は試験紙タイプのアクアチェックにおまかせ!



検水に浸す Step1

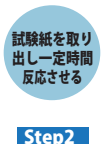

試験紙を取り出し一定時間反応させる Step2



表で判定する Step3

日産アクアチェック

コード	価格(税抜)
47995	HC(100枚) ¥4,620 (¥4,200)
47996	3(100枚) ¥3,850 (¥3,500)



HC 高濃度遊離残留塩素測定用



3 低濃度遊離残留塩素・PH・アルカリ度測定用

クッキングシート・紙カップ・ラップ・ホイル・検食用ビニール袋

30% OFF

両面シリコン加工で料理がくっつかず、後かたづけが簡単!!



WS ロールBOX

深さ65mmの天板に対応。
濡れても破れにくく、料理を取り出しやすい。



クッキングシート クックパー スチコン用

コード	タイプ	サイズ	入数	価格(税抜)
62331	1/1ホテルパンサイズ	33×54cm/枚	50枚入×20本	¥26,620 → ¥18,634 (¥16,940)
62338	2/3ホテルパンサイズ	33×35cm/枚	50枚入×10本	¥9,680 → ¥6,776 (¥6,160)
62370	EGロールBOX	33cm×30m	20本	¥29,040 → ¥20,328 (¥18,480)
62333	WSロールBOX	38cm×20m	20本	¥29,040 → ¥20,328 (¥18,480)

5% OFF

スチコン料理に必須の
スプレーオイル。

スプレータイプで簡単経済的。
原料はオレイン酸、リッチな植物性油脂。食材の風味を変えません。



軽減税率
対象商品

スプレーフライ

コード	容量	価格(税抜)
62900	480ml	¥1,078 → ¥1,024 (¥948)

10% OFF

巣ごもり玉子・マドレーヌ・
スイートポテト等イベントまで
幅広くお使い頂けます。



クックパー紙カップ 250枚 (EB-2315)

コード	品番	サイズ	価格(税抜)
62400	5-A	底径33×深さ19mm	¥484 → ¥436 (¥396)
62401	6-A	底径36×深さ22mm	¥666 → ¥600 (¥545)
62402	7-A	底径40×深さ25mm	¥787 → ¥708 (¥644)
62410	8-A	底径45×深さ27mm	¥1,029 → ¥926 (¥842)
62404	12-A	底径60×深さ30mm	¥1,210 → ¥1,089 (¥990)
62405	目玉焼	底径75×深さ25mm	¥1,694 → ¥1,525 (¥1,386)
62411	小判(小)	底径80×50 深さ35mm	¥2,178 → ¥1,960 (¥1,782)
62407	小判(大)	底径125×75 深さ30mm	¥2,420 → ¥2,178 (¥1,980)

30% OFF

容器をピッタリ包む「透明性と粘着性」



詰め替え用

キッチンスタラップ

BOX タイプ

コード	タイプ	サイズ	入数	価格(税抜)
62349	BOXタイプ	22cm×50m	40本	¥12,100 → ¥8,470 (¥7,700)
62300	BOXタイプ	30cm×100m	30本	¥17,490 → ¥12,243 (¥11,130)
62344	BOXタイプ	45cm×50m		
62302	詰め替用	30cm×110m		
62346	詰め替用	45cm×55m		

30% OFF

「青色」の色付きラップ。

青は食材には少ない色のため
万一、食材にラップ片が混入し
ても見つけやすい。



22cm×100m



30cm×100m



45cm×50m

キッチンスタラップ BOX抗菌ブルー30本入

コード	サイズ	入数	価格(税抜)
62357	22cm×100m	30本	¥22,440 → ¥15,708 (¥14,280)
62354	30cm×100m		
62355	45cm×50m		

20% OFF

耐熱温度 140℃で電子レンジも OK。



サララップ 業務用

コード	サイズ	入数	価格(税抜)
62363	15cm×50m	30本	¥15,510 → ¥12,408 (¥11,280)
62335	22cm×50m		¥19,140 → ¥15,312 (¥13,920)
62362	30cm×50m		¥24,420 → ¥19,536 (¥17,760)
62336	45cm×50m		¥24,420 → ¥19,536 (¥17,760)

20% OFF

環境にやさしい紙刃使用。紙ゴミとして処理できます。



大和アルミホイル

コード	サイズ	入数	価格(税抜)
62340	30cm×25m	50本	¥28,600 → ¥22,900 (¥20,800)
62341	30cm×50m	25本	¥26,950 → ¥21,550 (¥19,600)
62342	30cm×100m	10本	¥22,000 → ¥17,600 (¥16,000)

10% OFF

二重構造で吸収の
量と速さを両立!!

余分な油や水を素早く吸収するので、料理が水っぽくならず、また揚げ物はカラッと仕上がります。



M

L

シェフ たっぷり吸収シート

コード	サイズ	価格(税抜)
45065	M 265×240mm	¥5,808 → ¥5,227 (¥4,752)
45067	L 390×240mm	¥8,360 → ¥7,524 (¥6,840)

■入数:(100枚×2ロール)×6袋

10% OFF

検食の必須アイテム。
チャック付で簡単に
密封できます。



検食用ビニール袋 スマイルチャック (チャック付ビニール袋)

コード	品番	サイズ	入数	価格(税抜)
48080	C-4	100×70 mm	200枚×20袋	¥9,570 → ¥8,613 (¥7,830)
48081	D-4	120×85 mm	200枚×15袋	¥8,250 → ¥7,425 (¥6,750)
48082	E-4	140×100 mm	200枚×13袋	¥9,009 → ¥8,108 (¥7,371)
48083	F-4	170×120 mm	100枚×18袋	¥8,316 → ¥7,484 (¥6,804)
48084	G-4	200×140 mm	100枚×15袋	¥8,910 → ¥8,019 (¥7,290)
48085	H-4	240×170 mm	100枚×10袋	¥8,030 → ¥7,227 (¥6,570)

■厚み:0.04mm

バット・アミ・ボール・ザル

厨房用品

30% OFF



18-8 角バット (EB-651)

コード	枚取	外寸	価格(税抜)
58060	21	248×201×H38 mm	¥1,562 → ¥1,093 (¥994)
58061	18	267×206×H40 mm	¥1,738 → ¥1,217 (¥1,106)
58062	15	297×232×H50 mm	¥2,024 → ¥1,417 (¥1,288)
58039	12	325×260×H53 mm	¥2,332 → ¥1,632 (¥1,484)
58040	10	355×270×H63 mm	¥2,706 → ¥1,894 (¥1,722)
58041	8	410×295×H67 mm	¥3,454 → ¥2,418 (¥2,198)
58063	6	482×338×H80 mm	¥4,906 → ¥3,434 (¥3,122)

30% OFF



18-8 角バット浅型 (EB-651)

コード	枚取	外寸	価格(税抜)
58071	21	248×200×H31 mm	¥1,386 → ¥970 (¥882)
58072	18	270×206×H35 mm	¥1,617 → ¥1,132 (¥1,029)
58006	15	300×230×H40 mm	¥1,925 → ¥1,348 (¥1,225)
58007	12	325×260×H40 mm	¥2,266 → ¥1,586 (¥1,442)
58008	10	355×270×H40 mm	¥2,497 → ¥1,748 (¥1,589)
58009	8	408×290×H40 mm	¥3,102 → ¥2,171 (¥1,974)
58073	6	480×338×H45 mm	¥4,367 → ¥3,057 (¥2,779)

30% OFF



『18-8 角バット』と『18-8 角バット浅型』にお使い頂けます。

18-8 角バット蓋 (EB-651)

コード	枚取	外寸	価格(税抜)
58065	21	255×208×H17 mm	¥1,276 → ¥893 (¥812)
58066	18	275×214×H17 mm	¥1,540 → ¥1,078 (¥980)
58067	15	303×239×H17 mm	¥1,870 → ¥1,309 (¥1,190)
58043	12	331×263×H17 mm	¥2,090 → ¥1,463 (¥1,330)
58044	10	362×276×H17 mm	¥2,266 → ¥1,586 (¥1,442)
58045	8	417×301×H17 mm	¥2,926 → ¥2,048 (¥1,862)
58068	6	488×342×H17 mm	¥3,982 → ¥2,787 (¥2,534)

30% OFF

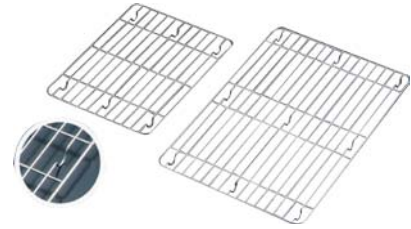

18-8 角バットアミ (補強付) (EB-651)

コード	枚取	外寸	価格(税抜)
58080	21	210×165×H11 mm	¥638 → ¥447 (¥406)
58081	18	230×170×H11 mm	¥715 → ¥501 (¥455)
58082	15	258×194×H11 mm	¥858 → ¥601 (¥546)
58083	12	285×213×H11 mm	¥1,100 → ¥770 (¥700)
58084	10	308×220×H11 mm	¥1,210 → ¥847 (¥770)
58085	8	360×243×H11 mm	¥1,408 → ¥986 (¥896)
58086	6	425×280×H11 mm	¥1,727 → ¥1,209 (¥1,099)

30% OFF

業界用最もポピュラーな耐腐食性の18-8ステンレス製です。



18-8 ミキシングボール (EB-433)

コード	内径	深さ	容量	価格(税抜)
59000	18 cm	72 mm	1.3L	¥1,760 → ¥1,232 (¥1,120)
59001	21 cm	82 mm	2.0L	¥2,200 → ¥1,540 (¥1,400)
59002	24 cm	94 mm	3.0L	¥2,750 → ¥1,925 (¥1,750)
59003	27 cm	105 mm	4.2L	¥3,960 → ¥2,772 (¥2,520)
59004	30 cm	116 mm	5.7L	¥4,950 → ¥3,465 (¥3,150)
59005	33 cm	127 mm	7.5L	¥5,940 → ¥4,158 (¥3,780)
59006	36 cm	138 mm	9.5L	¥7,370 → ¥5,159 (¥4,690)
59007	39 cm	150 mm	11.0L	¥8,360 → ¥5,852 (¥5,320)

20% OFF

衝撃に強く、軽くてとても扱いやすい!!



イケダDX丸ザル(ブルー) (EB-449)

コード	型式	内径	外径	高さ	価格(税抜)
60201	# 470	430mm	470mm	160mm	¥2,640 → ¥2,112 (¥1,920)
60202	# 420	382mm	420mm	145mm	¥2,035 → ¥1,628 (¥1,480)
60203	0号	338mm	360mm	130mm	¥1,034 → ¥827 (¥752)
60204	1号	320mm	330mm	115mm	¥803 → ¥642 (¥584)
60205	2号	265mm	290mm	100mm	¥638 → ¥510 (¥464)
60206	3号	233mm	260mm	90mm	¥539 → ¥431 (¥392)

■材質：ポリプロピレン

20% OFF

クルッと回してシャキッと水切り!

透明度の高いスチロール製の本体で、中がよく見えます。



M

ジャンボ

バリバリサラダ (EB-460)

コード	サイズ	重さ	価格(税抜)
60501	M: φ220×H170 mm	525g	¥1,870 → ¥1,496 (¥1,360)
60502	ジャンボ: φ307×H235 mm	1285g	¥4,510 → ¥3,608 (¥3,280)

■材質：フタ・バスケット/ポリプロピレン 本体透明部/スチロール樹脂 ハンドル内ネジ/ステンレス

30% OFF

洗米に最適です。



BK 18-8 亀ザル (EB-451)

コード	サイズ	外寸	価格(税抜)
60020	3升	445×380×H145 mm	¥7,480 → ¥5,236 (¥4,760)
60021	5升	480×470×H180 mm	¥9,020 → ¥6,314 (¥5,740)
60022	8升	530×520×H185 mm	¥10,780 → ¥7,546 (¥6,860)
60023	12升	605×575×H200 mm	¥13,420 → ¥9,394 (¥8,540)

■13メッシュ

ザル・バスケット

30% OFF



パンチングの特長

- ・針金が折れて異物混入の心配なし。
- ・ほつれがなく目詰まりしにくい。
- ・耐久性抜群で、錆びに強く衛生的。



30% OFF

UK 18-8 パンチング 水切ザル (EB-447)

コード	内径	外径	高さ	価格(税抜)
60030	18 cm	195 mm	90 cm	¥6,545 → ¥4,582 (¥4,165)
60031	21 cm	225 mm	107 cm	¥7,150 → ¥5,005 (¥4,550)
60032	24 cm	255 mm	110 cm	¥8,250 → ¥5,775 (¥5,250)
60033	27 cm	285 mm	118 cm	¥10,406 → ¥7,284 (¥6,622)
60034	30 cm	320 mm	133 cm	¥11,990 → ¥8,393 (¥7,630)

■穴径:2.2mm

UK 18-8 パンチング浅型ザル (EB-447)

コード	内径	外径	高さ	価格(税抜)
60040	33 cm	355 mm	147 mm	¥16,390 → ¥11,473 (¥10,430)
60041	35 cm	375 mm	156 mm	¥18,810 → ¥13,167 (¥11,970)
60042	37.5 cm	400 mm	163 mm	¥21,780 → ¥15,246 (¥13,860)
60043	40 cm	425 mm	170 mm	¥24,860 → ¥17,402 (¥15,820)
60044	43 cm	455 mm	176 mm	¥27,280 → ¥19,096 (¥17,360)

■穴径:2.2mm

30% OFF

変形を防ぎ、耐久性のある扱いやすいザルです。



フレーム部

スピニング加工により
強靱でより長期使用が
可能になりました。



30% OFF

BK 18-8 F型ザル普通目 (EB-445)

コード	内径	外径	深さ	高さ	価格(税抜)
60006	18 cm	200 mm	85 mm	95 mm	¥1,650 → ¥1,155 (¥1,050)
60004	20 cm	220 mm	90 mm	103 mm	¥1,749 → ¥1,224 (¥1,113)
60005	22.5 cm	245 mm	102 mm	117 mm	¥2,134 → ¥1,494 (¥1,358)
60000	25 cm	270 mm	109 mm	121 mm	¥2,805 → ¥1,964 (¥1,785)
60001	27.5 cm	295 mm	118 mm	132 mm	¥3,388 → ¥2,372 (¥2,156)
60002	30 cm	320 mm	120 mm	131 mm	¥3,630 → ¥2,541 (¥2,310)
60003	33 cm	345 mm	122 mm	131 mm	¥3,795 → ¥2,657 (¥2,415)

■14メッシュ

BK 18-8 浅型ザル普通目 (EB-445)

コード	内径	外径	深さ	高さ	価格(税抜)
60010	35 cm	380 mm	135 mm	163 mm	¥5,126 → ¥3,588 (¥3,262)
60011	37.5 cm	405 mm	150 mm	176 mm	¥5,775 → ¥4,043 (¥3,675)
60012	40 cm	429 mm	165 mm	187 mm	¥6,468 → ¥4,528 (¥4,116)
60013	43 cm	458 mm	180 mm	196 mm	¥7,744 → ¥5,421 (¥4,928)
60014	46 cm	489 mm	187 mm	206 mm	¥8,426 → ¥5,898 (¥5,362)
60015	50 cm	530 mm	220 mm	227 mm	¥9,680 → ¥6,776 (¥6,160)

■11メッシュ

20% OFF

水切りの良い網目設定が好評です。

小魚・海藻類の洗い籠や
仕分け用として最適です。



抗菌

キッチンバスケット 深型 (EB-454)

コード	サイズ	外寸	価格(税抜)
60090	大	489×362×H180 mm	¥1,892 → ¥1,514 (¥1,376)
60091	中	418×316×H160 mm	¥1,518 → ¥1,214 (¥1,104)
60092	小	366×272×H135 mm	¥1,155 → ¥924 (¥840)

■材質: ポリプロピレン

20% OFF

4色カラーで使い分け可能です。



アシスト 抗菌カラー角ざる深型 (MT-104)

色をご指定下さい

抗菌

コード	外寸	価格(税抜)
60051	深1型 355×480×H165 mm	¥1,848 → ¥1,478 (¥1,344)
60052	深2型 295×390×H130 mm	¥1,177 → ¥942 (¥856)
60053	深3型 230×300×H105 mm	¥660 → ¥528 (¥480)

■材質: ポリプロピレン

30% OFF

持ち手がコイル状で持ちやすい。

保管庫への小物収納に便利です。

※塩素系の洗剤や薬品では錆が発生する可能性が高いのでご注意ください。



深型



浅型



深型



浅型

30% OFF

18-8 クリーンバスケットA型 深型・浅型 (EB-2152)

コード	サイズ	価格(税抜)
59200	深型 小 340×290×H150 mm	¥9,350 → ¥6,545 (¥5,950)
59201	深型 中 370×315×H150 mm	¥10,230 → ¥7,161 (¥6,510)
59202	深型 大 395×350×H150 mm	¥13,200 → ¥9,240 (¥8,400)
59203	浅型 小 340×290×H100 mm	¥8,250 → ¥5,775 (¥5,250)
59204	浅型 中 370×315×H100 mm	¥9,350 → ¥6,545 (¥5,950)
59205	浅型 大 395×350×H100 mm	¥11,550 → ¥8,085 (¥7,350)

18-8 クリーンバスケットB型 深型・浅型 (EB-2152)

コード	サイズ	価格(税抜)
59206	深型 小 340×290×H150 mm	¥9,350 → ¥6,545 (¥5,950)
59207	深型 中 370×315×H150 mm	¥10,230 → ¥7,161 (¥6,510)
59208	深型 大 395×350×H150 mm	¥13,200 → ¥9,240 (¥8,400)
59209	浅型 小 340×290×H100 mm	¥8,250 → ¥5,775 (¥5,250)
59210	浅型 中 370×315×H100 mm	¥9,350 → ¥6,545 (¥5,950)
59211	浅型 大 395×350×H100 mm	¥11,550 → ¥8,085 (¥7,350)

まな板・まな板ブラシ

厨房用品

30% OFF

特許 HACCP 対応

熱風 90℃ 90分 煮沸 5分迄 熱湯 OK 食洗機 90℃ 漂白剤 酵素系塩素系 OK 紫外線 OK

文字入れできます!!

下処理・果物・肉類・野菜類・魚介類・加工用・調理済・その他・アレルギー用・除去食用・代替食用の11種類は1ヶ所無料です。側面部への印刷となります。
その他の文字は、有償にて承ります。¥700(税別)~

色をご指定下さい

〈カラー〉 ホワイト イエロー ピンク グリーン ブルー



木芯入りで、プラスチックのまな板に比べて30%以上も軽量!!
側面のカラーラインによって使い分け管理OK!!
煮沸消毒・食器消毒保管庫OK!!
※保管庫の熱風の吹き出し口付近には置かないでください。



ポリエチレン かるがるまな板 (EB-335)

コード	型式	サイズ	重さ	価格(税抜)
54026	SD20-4123	410×230×H20 mm	1.3kg	¥10,890 → ¥7,623 (¥6,930)
54027	SD20-4626	460×260×H20 mm	1.7kg	¥12,870 → ¥9,009 (¥8,190)
54020	SD20-5025	500×250×H20 mm	1.8kg	¥13,420 → ¥9,394 (¥8,540)
54021	SD20-5030	500×300×H20 mm	2.0kg	¥15,730 → ¥11,011 (¥10,010)
54022	SD20-6030	600×300×H20 mm	2.4kg	¥18,700 → ¥13,090 (¥11,900)

ポリエチレン 抗菌かるがるまな板 (EB-336)

コード	型式	サイズ	重さ	価格(税抜)
54013	SDK20-4123	410×230×H20 mm	1.3kg	¥13,310 → ¥9,317 (¥8,470)
54014	SDK20-4626	460×260×H20 mm	1.7kg	¥15,510 → ¥10,857 (¥9,870)
54015	SDK20-5025	500×250×H20 mm	1.8kg	¥16,170 → ¥11,319 (¥10,290)
54016	SDK20-5030	500×300×H20 mm	2.0kg	¥18,920 → ¥13,244 (¥12,040)
54017	SDK20-6030	600×300×H20 mm	2.4kg	¥22,770 → ¥15,939 (¥14,490)

30% OFF

従来の側面カラーまな板に加え、
全面カラーを追加、使い分け管理OK!!

特許 HACCP 対応

熱風 90℃ 90分 煮沸 5分迄 熱湯 OK 食洗機 90℃ 漂白剤 酵素系塩素系 OK 紫外線 OK

アレルギー対策に最適!

■代替食用・除去食用として区別
■「コンタミネーション」防止対策として
完全な使い分け
※「コンタミネーション」とは、意図せずに微量のアレルギー成分が入ってしまう事

色をご指定下さい

〈カラー〉 ピンク グリーン ブルー イエロー

文字入れできます!!

下処理・果物・肉類・野菜類・魚介類・加工用・調理済・その他・アレルギー用・除去食用・代替食用の11種類は1ヶ所無料です。側面部への印刷となります。
その他の文字は、有償にて承ります。¥700(税別)~



木芯入りで、プラスチックのまな板に比べて30%以上も軽量!
煮沸消毒・食器消毒保管庫OK!



※保管庫の熱風の吹き出し口付近には置かないでください。
※高さが23mmのタイプもあります。
お問い合わせください。



ポリエチレン 全面カラーかるがるまな板 (EB-337)

コード	型式	サイズ	重さ	価格(税抜)
54092	SL18-4123W	410×230×H18 mm	1.1kg	¥10,890 → ¥7,623 (¥6,930)
54091	SL18-4626W	460×260×H18 mm	1.5kg	¥12,870 → ¥9,009 (¥8,190)
54089	SL18-5025W	500×250×H18 mm	1.6kg	¥13,420 → ¥9,394 (¥8,540)
54088	SL18-5030W	500×300×H18 mm	1.7kg	¥15,730 → ¥11,011 (¥10,010)
54087	SL18-6030W	600×300×H18 mm	2.1kg	¥18,700 → ¥13,090 (¥11,900)

ポリエチレン 抗菌全面カラーかるがるまな板 (EB-337)

コード	型式	サイズ	重さ	価格(税抜)
54080	SLK18-4123W	410×230×H18 mm	1.1kg	¥13,310 → ¥9,317 (¥8,470)
54079	SLK18-4626W	460×260×H18 mm	1.5kg	¥15,510 → ¥10,857 (¥9,870)
54078	SLK18-5025W	500×250×H18 mm	1.6kg	¥16,170 → ¥11,319 (¥10,290)
54077	SLK18-5030W	500×300×H18 mm	1.7kg	¥18,920 → ¥13,244 (¥12,040)
54076	SLK18-6030W	600×300×H18 mm	2.1kg	¥22,770 → ¥15,939 (¥14,490)

30% OFF

銀系無機抗菌剤配合で、カビや菌の繁殖を抑制。
熱湯消毒も可能。

熱風保管庫をご使用の場合は、
厚さ30mmタイプを推奨します。
価格はお問い合わせ下さい。

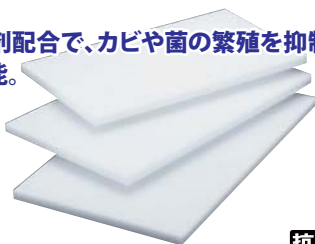

20% OFF

切った食材をそのまま
鍋に! シートタイプの
まな板です。



荒削り面・仕上げ面で素早く
汚れ・黄ばみ・黒ずみを落とします。

樹脂製・木製等の調理器具にご使用できます。



20% OFF

住友 スーパー耐熱まな板 抗菌剤入り (EB-333)

コード	型式	サイズ	重さ	価格(税抜)
54030	WKSOO 小	370×210×H15 mm	1.1kg	¥6,380 → ¥4,466 (¥4,060)
54031	WKLOO 大	410×230×H15 mm	1.3kg	¥7,750 → ¥5,424 (¥4,935)
54032	WKLLO 特大	440×250×H15 mm	1.6kg	¥9,070 → ¥6,353 (¥5,775)
54033	MINIK	400×200×H20 mm	1.5kg	¥8,630 → ¥6,045 (¥5,495)
54034	SAWK	500×250×H20 mm	2.4kg	¥13,580 → ¥9,510 (¥8,645)
54035	SSWK	500×270×H20 mm	2.5kg	¥14,740 → ¥10,318 (¥9,380)
54036	2OSWK	600×300×H20 mm	3.4kg	¥19,410 → ¥13,591 (¥12,355)

色をご指定下さい

〈カラー〉バニラ・ピンク・Nグリーン・バナナ

スイーツシート (EB-359)

コード	価格(税抜)
54110 S	¥880 → ¥704 (¥640)
54111 L	¥1,100 → ¥880 (¥800)

■サイズ: S/300×200×H2mm L/365×245×H2mm
■材質: ポリプロピレン

まな板削りミガクリンMC-115P (EB-364)

コード	価格(税抜)
54090	¥1,210 → ¥968 (¥880)

■サイズ: 115×50×H30mm
■材質: 本体/発砲ポリエチレン
ヤスリ/酸化アルミニウム・ステアリン酸亜鉛

豆知識

洗浄方法

まな板使用後は食品残渣を取り除きブラシ*1を使用して傷目に沿って洗浄してください。まな板側面、裏面も十分に洗浄後ぬるま湯*2ですすいでください。

※1 まな板表面には多数の包丁傷があるためブラシでの洗浄を推奨しております。

※2 洗浄前に熱湯をかけると、まな板表面に付着した脂質やタンパク質が固化してしまい、汚れが落ちにくくなります。

※必ず洗浄剤に記載されている、注意事項に従って作業を行ってください。

日常のお手入れ

まな板は使用していると、包丁により傷がつくことがあります。そのままご使用になると、異物混入になる恐れがありますので定期的にまな板削り等で表面を削ってください。



包丁・包丁研ぎ

20% OFF

切れ味抜群!! 柄はステンレス一体仕上げで衛生的。
抗菌特殊カラー塗装で、食材別使い分け管理が可能。



牛刀 菜切 ペティナイフ



刃部と柄を溶接一体化しており、プラスチック柄の包丁のように、刃部と柄の連結部の隙間に汚物がしみ込む恐れがなく衛生的。

■カラー



柄の色をご指定下さい

抗菌カラー包丁 (EB-254)

本刃付 両刃 抗菌

コード	型式	刃渡	価格(税抜)
54413	牛刀	MGK-18 18 cm	¥17,160 → ¥13,728 (¥12,480)
54412		MGK-21 21 cm	¥18,370 → ¥14,696 (¥13,360)
54410		MGK-24 24 cm	¥23,100 → ¥18,480 (¥16,800)
54415	菜切	MNK-16 16 cm	¥17,160 → ¥13,728 (¥12,480)
54414		MNK-18 18 cm	¥18,370 → ¥14,696 (¥13,360)
54417	ペティナイフ	MPK-12 12 cm	¥12,210 → ¥9,768 (¥8,880)
54416		MPK-15 15 cm	¥12,430 → ¥9,944 (¥9,040)

30% OFF



牛刀 万能型

1050℃で焼き入れ後に-73℃以下に冷却する特別な処理により、高い硬度と韌性を与え、切れ味を一段と高めています。ハンドルは抗菌剤が配合されたプラスチック製です。

■刃部: モリブデン・バナジウム鋼
ハンドル: ノパロンAGZ330 (銀系無機抗菌剤) 入り エラストマー樹脂

■カラー



柄の色をご指定下さい

マスターコック抗菌カラー庖丁 (本刃付) (EB-255)

本刃付 両刃 抗菌

コード	型式	刃渡り	価格(税抜)
54481	牛刀	MCGK180 18 cm	¥5,610 → ¥3,927 (¥3,570)
54482		MCGK210 21 cm	¥6,270 → ¥4,389 (¥3,990)
54483		MCGK240 24 cm	¥8,140 → ¥5,698 (¥5,180)
54484		MCGK270 27 cm	¥10,560 → ¥7,392 (¥6,720)
54486		万能型 MCBK175 17.5 cm	¥6,050 → ¥4,235 (¥3,850)

30% OFF

さびに強く耐久性に優れたブレード。

ブレード
・さびに強く耐久性に優れたモリブデン鋼含有特殊 ハガネを採用。
ハンドル
・抗菌・耐熱120℃・耐薬品性・耐久性に優れています。

本刃付 両刃



スタンダード・イノックス 牛刀 (EB-252)

コード	刃渡	全長	重さ	価格(税抜)
54460	18 cm	304 mm	132 g	¥9,570 → ¥6,699 (¥6,090)
54461	21 cm	335 mm	144 g	¥10,780 → ¥7,546 (¥6,860)
54462	24 cm	374 mm	206 g	¥12,320 → ¥8,624 (¥7,840)

■刃身: モリブデン含有特殊ハガネ

20% OFF

樹脂製で衛生的! ササクレや割れ等の問題を解決。
異物混入対策としても使用可能。黒カビ発生心配ありません。

熱風	煮沸	熱湯	食洗機	漂白剤	紫外線
90℃ 90分	5分迄	OK	90℃	酵素系 塩素系 OK	OK

HACCP 対応



色をご指定下さい
<カラー> ピンク
イエロー
グリーン
ブルー

カラーめん棒 (EN-1131)

コード	品番	長さ	径	重さ	価格(税抜)
62146	CMB30-300	300mm		95g	¥8,800 → ¥7,040 (¥6,400)
62147	CMB30-450	450mm	30φ	176g	¥10,230 → ¥8,184 (¥7,440)
62148	CMB30-600	600mm		216g	¥11,550 → ¥9,240 (¥8,400)

■材質: ポリエチレン・木芯

10% OFF

まな板の傷の間の
汚れもきれいに落とせます。



色をご指定下さい

(カラー) ホワイト・レッド・イエロー・グリーン・ブルー

まな板洗浄ブラシ ソフトタイプ 6441 (EB-364)

コード	価格(税抜)
49175	¥2,200 → ¥1,980 (¥1,800)

■サイズ: 50×125mm・毛の長さ: 23mm ■耐熱温度: 120℃
■材質: 本体/ポリプロピレン ブラシ/ポリエステル

10% OFF

3連砥石で、仕上げ、中砥ぎ、
荒砥ぎがこれ1台で!!
水で研ぐから速い・安全・簡単!!



ウォーターシャープIII (EB-322)

コード	重さ	価格(税抜)
54799	本体 110g	¥3,300 → ¥2,970 (¥2,700)
54798	替砥石	¥1,760 → ¥1,584 (¥1,440)

■サイズ: 34×210×H56mm
■材質: 本体/ABS樹脂(ラバー塗装) 砥石/アルミナセラミックス

30% OFF

片面で荒砥ぎ、もう片面で
仕上げ研ぎ、1台で2役。

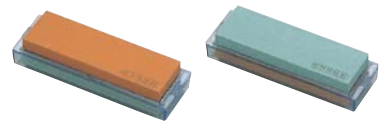

(中仕上げ面・#1000)

(荒砥面・#220)

エビ印 両面 砥石 ダブルストーン (EB-318)

コード	価格(税抜)
54806	¥6,930 → ¥4,851 (¥4,410)

■砥石サイズ: 175×55×H19 mm

豆知識

包丁は料理を作る時の強い味方!..... でも無敵ではありません。

包丁の切れ味や耐久性を持続させるために、月に1・2回は砥石を使って研ぐことをお勧めします。包丁にとって砥石で研ぐことは、疲れを癒すマッサージのようなものだと思います。これから長い付き合いをしていく、あなたの大事な相棒なのですから!

包丁の種類

ひとことで『包丁』といっても材質や形状は様々です。たくさんありすぎて、どれを選んでよいか分からないという方のために...

ペティ



牛刀の小型タイプ。果物から小細工までできる小型万能庖丁。

三徳



肉・魚・野菜など万能です。菜切と牛刀、両方の特性を持った包丁です。

菜切



野菜を切る包丁です。刃がストレートなので、カサのある野菜を切ったり、皮むきに。

牛刀

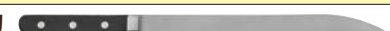

肉用の包丁ですが、野菜、魚、パンなどにも使える万能包丁です。

皮むき・スライサー・ピーラー・料理ハサミ

厨房用品

20% OFF

テーブルにセットできる
頑丈で回転がスムーズな
皮むき機です。

梨・リンゴ等(直径55~115mm)の大小に良くマッチし、刃は特殊鋼を使用。

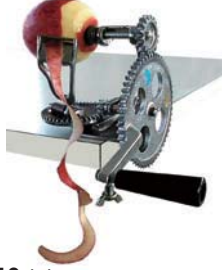

りんご皮むき機IS-310 (IS)

コード	価格(税抜)
62232	¥25,080 → ¥20,064 (¥18,240)

■材質: 鋳物(クロームメッキ)
■サイズ: 140×130×H240mm

※固定出来る板の厚さは20~35mmです。

20% OFF

ハンドルを回すだけで簡単
手軽に皮むきができます。



【替え刃1つ付】※部品の取り寄せは出来ません。

GSアップルピーラー10239 (EB-422)

コード	価格(税抜)
62221	¥4,400 → ¥3,520 (¥3,200)

■材質: 本体/SAN、ギア/PP、刃/ステンレス鋼
■サイズ: 240×113×H170mm

20% OFF

りんごや梨が簡単に
8等分出来ます。



■材質: 本体/18-8ステンレス
刃部/301ステンレス鋼
プロテクター/ポリプロピレン樹脂
■耐熱温度: 120℃
■サイズ: 244×148×H60 mm

ジャンボアップルカッター002-732 (EB-420)

コード	価格(税抜)
62224	¥5,280 → ¥4,224 (¥3,840)

※対応サイズφ120mmまで

20% OFF



世界中のプロ愛用品です。



平刃・くし刃(細目・中目・荒目)が
付属しております。切れなくなっ
たら替刃交換可能。ボールやパッ
トにひっかけられます。

スーパーベンリナー No.95 (EB-424)

コード	本体	価格(税抜)
62082	本体	¥6,710 → ¥5,368 (¥4,880)
62083	平刃	¥1,595 → ¥1,276 (¥1,160)
62084	替 く し 刃	細目1mm ¥1,265 → ¥1,012 (¥920)
62085		中目3mm ¥946 → ¥757 (¥688)
62086		荒目11mm ¥803 → ¥643 (¥584)

■本体サイズ: 365×130×H50mm
■厚さ調節: 0.5~8mmまで

平刃: スライス
細目: 刺身のつま・けん
中目: 人参・ごぼう・
きゅうりの千切り
荒目: 太めの千切り

20% OFF



ベンリナー No.64 (EB-424)

コード	本体	価格(税抜)
62108	本体	¥4,180 → ¥3,344 (¥3,040)
62109	平刃穴あき	¥1,100 → ¥880 (¥800)
62187	替 く し 刃	細目1mm ¥1,012 → ¥810 (¥736)
62188		中目3mm ¥880 → ¥704 (¥640)
62189		荒目7mm ¥748 → ¥599 (¥544)

■本体サイズ: 323×92×H35mm
■厚さ調節: 0.5~5mmまで

20% OFF



味わい食房
カーブピーラーACP-695 (EB-490)

コード	価格(税抜)
62073	¥1,320 → ¥1,056 (¥960)

■材質: 本体/18-8ステンレス
刃部/ステンレス刃物鋼
■サイズ: 120×70×H12mm

20% OFF



味わい食房
ワイドピーラーAWP-609 (EB-492)

コード	価格(税抜)
62180	¥1,430 → ¥1,144 (¥1,040)

■材質: 本体/18-8ステンレス
刃部/ステンレス刃物鋼
■サイズ: 147×95×H11mm

20% OFF

斜めにセットでき水がよく切れます。



スーパーおろし器SSK-10グリーン (EB-526)

コード	サイズ	価格(税抜)
62185	190×113×H63 mm	¥3,520 → ¥2,816 (¥2,560)

■材質: 刃部/18-8ステンレス 受皿/ポリプロピレン
滑り止め/エラストマー樹脂

20% OFF

下処理時の色分け管理にも対応



レッド ブルー グリーン イエロー

TKG キッチンバサミ (EN-583)

コード	カラー	価格(税抜)
62125	レッド	¥1,430 → ¥1,144 (¥1,040)
62126	ブルー	
62127	グリーン	
62128	イエロー	
62129	ブラック	

■材質: 刃部/ステンレス刃物鋼 柄部/PP樹脂・TPV樹脂
■サイズ: 20cm

20% OFF

分解できるので
すみずみまできれいに
洗浄・乾燥できます。



TKG
オールステンレスキッチンバサミ (EN-584)

コード	価格(税抜)
62097	¥2,420 → ¥1,936 (¥1,760)

■材質: ステンレス鋼
■サイズ: 19cm

20% OFF

片手でも
しっかりと握れ、
力が入りやすい形状。



ガンジー缶切 (EB-477)

コード	価格(税抜)
62078	¥1,320 → ¥1,056 (¥960)

■材質: 18-0ステンレス
■サイズ: 110×75mm

お玉・ターナー・泡立て・マッシャー

10% OFF

ののじ



ののじ 従来品の汚れが溜まりやすいエンボスやリベットを無くした完全一体型。



フック付、無し選べます。18-8ステンレス、ミラー仕上げ。

お玉 18-8 ののじ (EB-570)

コード	型式	サイズ	容量	価格(税抜)
62060	フック付 LB-F5001	φ90×290 mm	80 cc	¥2,090 → ¥1,881 (¥1,710)
62061	フック付 LB-F5010	φ91×295 mm	100 cc	¥2,310 → ¥2,079 (¥1,890)
62062	フック無 LB-NS001	φ90×290 mm	80 cc	¥2,090 → ¥1,881 (¥1,710)
62063	フック無 LB-NS010	φ91×295 mm	100 cc	¥2,310 → ¥2,079 (¥1,890)

継ぎ目やリベット、バネなどの部品を一切使用しない安心・清潔の一体構造。

20% OFF



カギ付



カギ無

18-0 杓子 (EB-537)

コード	サイズ	容量	価格(税抜)
62601	7cm φ70×140mm	40cc	¥418 → ¥334 (¥304)
62602	8.2cm φ82×155mm	60cc	¥484 → ¥387 (¥352)
62603	8.5cm φ85×184mm	70cc	¥550 → ¥440 (¥400)
62604	9.2cm φ92×184mm	90cc	¥660 → ¥528 (¥480)
62607	7cm φ70×140mm	40cc	¥418 → ¥334 (¥304)
62608	8.2cm φ82×155mm	60cc	¥484 → ¥387 (¥352)
62609	8.5cm φ85×184mm	70cc	¥550 → ¥440 (¥400)
62610	9.2cm φ92×184mm	90cc	¥660 → ¥528 (¥480)

20% OFF

ビス留めなしで衛生的。板厚2mmで丈夫です。

溶接フラット仕上げ



18-10 HACCPレードル (EB-533)

コード	容量	サイズ	価格(税抜)
62040	60 cc	φ58×230 mm	¥1,375 → ¥1,100 (¥1,000)
62041	90 cc	φ74×255 mm	¥1,595 → ¥1,276 (¥1,160)
62043	120 cc	φ80×265 mm	¥1,595 → ¥1,276 (¥1,160)
62044	150 cc	φ85×280 mm	¥1,650 → ¥1,320 (¥1,200)
62045	180 cc	φ95×280 mm	¥1,980 → ¥1,584 (¥1,440)

20% OFF

泡立 共柄 18-8 (EB-559)

コード	サイズ	価格(税抜)
62090	24 cm	¥1,150 → ¥920 (¥836)
62091	27 cm	¥1,210 → ¥968 (¥880)
62092	30 cm	¥1,271 → ¥1,016 (¥924)
62093	33 cm	¥1,694 → ¥1,355 (¥1,232)
62094	36 cm	¥1,936 → ¥1,549 (¥1,408)
62095	40 cm	¥2,118 → ¥1,694 (¥1,540)

20% OFF

網が切れたり外れにくい構造です。



18-8 強力丸かす揚 (EB-900)

コード	A(mm)	B(mm)	価格(税抜)
62113	小 135	230	細目(32メッシュ) ¥1,210
62114			荒目(14メッシュ) → ¥968 (¥880)
62115	中 155	250	細目(32メッシュ) ¥1,320
62119			荒目(14メッシュ) → ¥1,056 (¥960)
62116	大 180	260	細目(32メッシュ) ¥1,650
62236			荒目(14メッシュ) → ¥1,320 (¥1,200)
62237	特大 210	295	細目(32メッシュ) ¥2,805
62117			中目(24メッシュ) → ¥2,244 (¥2,040)
62238			荒目(10メッシュ)

■小・中・大は極細目(50メッシュ)もあります。お問い合わせください。

20% OFF



18-8 バタービーター (EB-567)

コード	型式	価格(税抜)
62070	9981-144	¥1,760 → ¥1,408 (¥1,280)

■全長:305mm

20% OFF



18-8 穴明ターナー (EB-567)

コード	型式	価格(税抜)
62071	087-0092	¥1,650 → ¥1,320 (¥1,200)

■全長:330mm

20% OFF



コシが強く耐久性・耐油性にすぐれ、どんな器にもフィットします。

シリコンモノクリーナー (EB-555)

コード	型式	価格(税抜)
62850	B-011	¥1,760 → ¥1,408 (¥1,280)

■サイズ:幅60×全長225mm ■耐熱温度:-20~260℃

20% OFF

オールステンレスで衛生的です。



パイプ柄ポテトマッシャー (EB-507)

コード	サイズ	価格(税抜)
62081	小 φ80×305 mm	¥4,400 → ¥3,520 (¥3,200)
62080	大 φ100×335 mm	¥4,620 → ¥3,696 (¥3,360)

■穴のサイズ:8×8

20% OFF

つぶす・混ぜるがこれ1本。洗いやすい一体型仕様。



つぶす

混ぜる



TS 18-8 ミニマッシャー (EB-507)

コード	サイズ	価格(税抜)
62870	47×43×H165 mm	¥1,067 → ¥854 (¥776)

■穴のサイズ:5×5

20% OFF



UK 18-8 アイスクリームディッシャー (EB-508)

コード	容量	価格(税抜)
62872	25 cc	¥3,410 → ¥2,728 (¥2,480)
62873	35 cc	
62874	50 cc	
62875	60 cc	
62876	80 cc	

トング・菜箸・スパテラ・しゃもじ

厨房用品

20% OFF

フライパンや食器類を傷つけないナイロン樹脂製。

フラットなハンドルは洗いやすく衛生的で食品も崩れにくい。食材別に色分け出来ます。グラスファイバー配合で耐熱効果 UP!

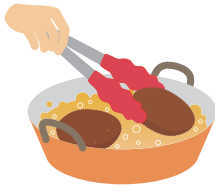

レッド イエロー ブラック

色をご指定下さい

抗菌耐熱カラートング (EB-575)

コード	全長	価格(税抜)
62276 大	300 mm	¥1,705 → ¥1,364 (¥1,240)
62277 中	250 mm	¥1,430 → ¥1,144 (¥1,040)
62278 小	200 mm	¥1,155 → ¥924 (¥840)
62279 ミニ	180 mm	¥990 → ¥792 (¥720)

- 材質:樹脂部/66ナイロン(抗菌・ガラス繊維入) 金属部/13-0ステンレス(ミニは18-0ステンレス)
- 耐熱温度:270℃(ミニは240℃)
- 食器洗浄機対応
- 日本製

20% OFF



EBM 18-0 万能トング (EB-574)

コード	全長	価格(税抜)
62240 大	400 mm	¥660 → ¥528 (¥480)
62241 中	300 mm	¥550 → ¥440 (¥400)
62242 小	240 mm	¥385 → ¥308 (¥280)
62243 ミニ	180 mm	¥330 → ¥264 (¥240)

■板厚:0.4 mm

10% OFF

ののじ® 継ぎ目やリベット、パネなどの部品を一切使用しない安心・清潔の一体構造。



刃先なめらか バネ不使用一体構造 つかみやすい幅広グリップ 背部で壊れやすい料理も

18-0 UD トング (EB-585)

コード	型式	サイズ	価格(税抜)
62057	レリッシュトング 両爪型 LTG-S06	147×43 mm	¥1,100 → ¥990 (¥900)
62055	UDパントング 大 PTG-S02	270×55 mm	¥2,200 → ¥1,980 (¥1,800)
62052	パスタトング 両爪型 LTG-S02	255×60 mm	¥3,850 → ¥3,465 (¥3,150)

20% OFF



天ぷらが滑らないように先端部分がギザギザに。簡単に天ぷらをはさんであげることが出来ます。

ステンレス 天ぷらトング (EB-580)

コード	全長	価格(税抜)
62053	235 mm	¥528 → ¥422 (¥384)
62054	300 mm	¥715 → ¥572 (¥520)

10% OFF

先端がシリコンで焦げにくく滑りにくい!



シリコン コンビ菜箸

コード	全長	価格(税抜)
51804	300 mm	¥990 → ¥891 (¥810)

■耐熱温度:本体200℃/先端300℃

色をご指定下さい

- 〈カラー〉
- ココアブラウン
- パブリカレッド
- ベイビーブルー
- アボガドグリーン

20% OFF

手元は刀彫なので持ちやすく箸先は筋を入れてすべり止め仕様。



色をご指定下さい

- 〈カラー〉 朱面 墨味

積層 菜箸 (EB-619)

コード	全長	価格(税抜)
51801	325 mm	¥1,540 → ¥1,232 (¥1,120)

■材質:真榊(マカンバ)/国産

20% OFF

攪拌用木芯入り。異物混入を防ぐ超高分子量ポリマーUMSP製。



ハイテックスパテラ丸 SPO (EB-635)

コード	型式	サイズ(mm)	価格(税抜)
62820	SPO-30	300×91	¥9,790 → ¥7,832 (¥7,120)
62821	SPO-40	400×111	¥11,110 → ¥8,888 (¥8,080)
62822	SPO-50	500×124	¥12,760 → ¥10,208 (¥9,280)
62823	SPO-60	600×137	¥15,400 → ¥12,320 (¥11,200)
62824	SPO-75	750×150	¥20,130 → ¥16,104 (¥14,640)
62825	SPO-90	900×163	¥24,860 → ¥19,888 (¥18,080)

■耐熱温度:130℃

20% OFF

フッ素樹脂に次ぐ優れた離型性。食品がくっつきにくく、作業性に優れています。



抗菌耐熱丸スパテル (TPX樹脂) (EB-603)

コード	サイズ(mm)	重さ(g)	価格(税抜)
62860	295×90	95	¥1,386 → ¥1,109 (¥1,008)
62861	360×113	176	¥2,365 → ¥1,892 (¥1,720)
62862	440×118	216	¥3,003 → ¥2,402 (¥2,184)
62863	500×125	280	¥3,575 → ¥2,860 (¥2,600)

■耐熱温度:200℃

20% OFF

Wエンボス加工でこはながつきにくい。



食器洗い乾燥機 OK!

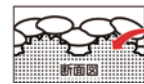

大きな凸凹の上に小さな凸凹が、施されています。



マジックしゃもじ (EB-604)

コード	サイズ(全長×幅)	価格(税抜)
62834	190×70 mm	¥385 → ¥308 (¥280)
62833	210×71 mm	¥605 → ¥484 (¥440)
62832	240×75 mm	¥847 → ¥678 (¥616)
62831	300×93 mm	¥1,100 → ¥880 (¥800)
62830	360×95 mm	¥1,595 → ¥1,276 (¥1,160)

■耐熱温度:120℃

※190mmはひっかけの穴はついておりません。

子どもキッチン用品・プリンカップ・オーブンミット

10% OFF

食育 「できたよ!」がうれしい安全設計の子供用キッチンツール



子どもでも使いやすいように設計されたハサミ。

小さな手にしっかりフィット!
刃幅がせまい子ども用ピーラー。

食材を切るときに便利な、
5mm方眼罫・1mm目盛り付き。



DI-103 子ども用 キッチンバサミ右利き用 カバー付き

コード	価格(税抜)
63037	¥2,090 → ¥1,881 (¥1,710)

■サイズ:約159×65×10mm
■重さ:56g

DI-104 子ども用 キッチンバサミ左利き用 カバー付き

コード	価格(税抜)
63009	¥2,090 → ¥1,881 (¥1,710)

■サイズ:約160×80×10mm
■重さ:66g

PK-12 ピーラー安全カバー付

コード	価格(税抜)
63086	¥770 → ¥693 (¥630)

■サイズ:約107×67×24mm
■重さ:26g

DI-110 子ども用まな板

コード	価格(税抜)
63038	¥990 → ¥891 (¥810)

■サイズ:約365×260×2mm
■重さ:169g

20% OFF



丸みのあるグリップハンドルで、小さな手でもしっかりと握れます。
イラストのどうぶつをまねてグーにした手を合わせると自然と食材をおさえる時の安全な手の添え方になります。



ゲーテ子供用包丁 (EN-327)

コード	型式	価格(税抜)
54505	FC-790 イエローねこ	¥1,430 → ¥1,144 (¥1,040)
54506	FC-791 ピンクうさぎ	
54507	FC-792 ブルー白クマ	

■サイズ:全長/235mm 刃渡/105mm
■材質:刃部/ステンレス刃物鋼
ハンドル/ポリプロピレン樹脂、熱可塑性ゴム
■耐熱温度:80℃

20% OFF

子どもの成長に合わせた安心設計。
先端とアゴ部分を丸くし、刃元約1cm・刃先1cmの部分には刃付けていません。ハンドルは抗菌剤入。



正広子ども庖丁 イエローりす (EB-302)

コード	刃渡	重さ	価格(税抜)
54515	13 cm	56 g	¥3,300 → ¥2,640 (¥2,400)

■全長: 240 mm

30% OFF

かわいいカップで、より楽しいおやつ時間。



パンダくん ゾウくん ブーちゃん
ワンちゃん ウサちゃん リスちゃん

18-8 なかよしプリンカップ (EN-1072)

コード	タイプ	価格(税抜)
48210	パンダくん	¥396 → ¥277 (¥252)
48211	ゾウくん	
48212	ブーちゃん	
48213	ワンちゃん	
48214	ウサちゃん	
48215	リスちゃん	

■サイズ (A)×(B)×(C) : 75×60×36 mm

18-8 プリンカップ (EB-992)

コード	No.	サイズ(A)×(B)×(C)	価格(税抜)
48200	4	57×44×44 mm	¥605 → ¥424 (¥385)
48201	5	56×42×32 mm	¥561 → ¥393 (¥357)
48202	6	74×50×38 mm	¥649 → ¥454 (¥413)

No.4 No.5 No.6
容量 95ml 65ml 130ml

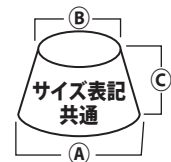

10% OFF

人気のデザート用
使い捨て耐熱カップ。



PP71-95プリンカップ N (50個)

コード	価格(税抜)
62007	¥495 → ¥446 (¥405)

■サイズ:φ71×H42mm
■容量:97ml ■材質:プラスチック
■耐熱温度:100~120℃

※耐熱温度は保証値ではありません。
使用用途などによって異なります。
必ずテストしてからご使用ください。

20% OFF

立体型で手が入りやすい。



シリコンハーブミトン (1個) (EB-938)

コード	カラー	サイズ(mm)	価格(税抜)
62205	イエロー	130×115×65	¥1,430 →
62206	レッド		¥1,144 (¥1,040)

■耐熱温度:220℃

20% OFF

食器洗浄機・食器乾燥機でも
使用可能です。



5本指クッキンググローブ (1枚) (EB-938)

コード	カラー	サイズ(mm)	価格(税抜)
62207	グリーン	185×275×30	¥1,320 →
62209	オレンジ		¥1,056 (¥960)

■耐熱温度:220℃ ■耐冷温度:-30℃ ■材質:シリコン
■ハート型の凹凸が両面に付いています(左右兼用)

30% OFF



オーブンミット フレームガード ブラック (2枚1組) (EB)

コード	サイズ	価格(税抜)
62202	10インチ 260 mm	¥4,180 → ¥2,926 (¥2,660)
62203	13インチ 350 mm	¥4,840 → ¥3,388 (¥3,080)
62197	17インチ 440 mm	¥6,050 → ¥4,235 (¥3,850)

■耐熱温度:200℃ ■外素材:撥水加工コットン

10% OFF

破れにくくズレにくいので子供向けにぴったり!!



■18ミクロン エコノミー NEW ■35ミクロン デラックス特別仕様

■材質:ポリエチレン
■サイズ:共通/全長235×全幅188mm ※デラックス仕様のみ内側エンボス加工

ここがポイント

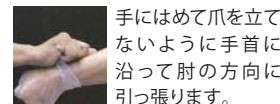

手にはめて爪を立てないように手首に沿って肘の方向に引っ張ります。



ひっぱったところはどこでも収縮して締まります。

サクラメン手袋 キッズ用

コード	品番	タイプ	入数	価格(税抜)
46096	SAK-200NK	エコノミーNEW	200枚×1箱	¥2,970 → ¥2,673 (¥2,430)
46097	SAP-100NK	デラックス特別仕様	100枚×1箱	¥2,233 → ¥2,010 (¥1,827)

食品衛生法適合品

やかん・ピッチャー・保存容器

厨房用品

20% OFF 注ぎ口をしっかりカバー

小:50×70mm
大:59×84mm

やかん注ぎ口カバー

コード	価格(税抜)
57090 小	¥462 → ¥370 (¥336)
57091 大	¥286 → ¥229 (¥208)

■材質:小/ポリカーボネート、大/アクリル
■耐熱温度:小/130℃、大/80℃

20% OFF

湯沸しアルマイト (EB-1287)

コード	外径・口径・深さ	容量	価格(税抜)
57014	195・110・165	3L	¥7,920 → ¥6,336 (¥5,760)
57015	215・126・175	4L	¥9,130 → ¥7,304 (¥6,640)
57016	220・126・185	5L	¥11,000 → ¥8,800 (¥8,000)
57017	265・153・215	8L	¥15,180 → ¥12,144 (¥11,040)
57018	280・153・230	10L	¥17,600 → ¥14,080 (¥12,800)

30% OFF

18-8 TKG湯沸かし (EN-867)

コード	容量	価格(税抜)
57064	4L	¥8,470 → ¥5,929 (¥5,390)
57065	5L	¥9,790 → ¥6,853 (¥6,230)
57066	6L	¥11,220 → ¥7,854 (¥7,140)
57067	8L	¥16,500 → ¥11,550 (¥10,500)
57068	10L	¥19,800 → ¥13,860 (¥12,600)

10% OFF **トライタン樹脂使用!!**
透明性・耐薬品性・強靭性・成形性・耐熱性を兼ね備えたピッチャーです。

食器洗浄機 OK

保冷専用

2重TPJ-1600 容量:1.6L サイズ:φ150×H250mm
TPH-2100 容量:2.1L サイズ:φ150×H200mm

サーモス透明ドリンクピッチャー (MT-325・326)

コード	価格(税抜)
57204 2重TPJ-1600	¥5,500 → ¥4,950 (¥4,500)
57205 TPH-2100	¥3,850 → ¥3,465 (¥3,150)

■材質:トライタン

30% OFF **お手入れしやすい、シンプルなジャグです。**

約90℃までの熱湯OK!!

ブルージャグ (MT-327)

コード	価格(税抜)
57203	¥3,300 → ¥2,310 (¥2,100)

■材質:ポリカーボネート ■容量:2.2L
※食器洗浄機には使用しないでください。

30% OFF

目盛付 抗菌剤入

ジュニア 抗菌剤入

EBMウォーターピッチャー (EB-1271)

コード	容量	価格(税抜)
57201 ジュニア	1.5L	¥2,750 → ¥1,925 (¥1,750)
57200 抗菌剤入	2.3L	¥3,410 → ¥2,387 (¥2,170)

■材質:ポリカーボネート
■サイズ:ジュニア/φ130×φ190×H170mm
抗菌剤入/φ130×φ190×H225mm

20% OFF

保温 保冷

口径約148mm 広口タイプ!!

内容器がステンレスで耐久性がアップ

【2WAYコック】 レバーをたおす角度により、少量注水と連続注水が可能。
【二重ふた構造】 内ふた付きだから、内容物が漏れにくい安心の二重構造です。
【折り畳み式脚】 脚が折りたためて持ち運びに便利です。

ピーコック 2WAY レバーコック式キーパー

コード	容量(サイズ)	価格(税抜)
60504	6.1L (W250×D288×H275mm)	¥7,480 → ¥5,984 (¥5,440)
60505	8.1L (W250×D288×H333mm)	¥8,250 → ¥6,600 (¥6,000)
60506	9.5L (W250×D288×H364mm)	¥9,240 → ¥7,392 (¥6,720)

20% OFF **4面ロック採用で抗菌のロック式ジャンボケース。**
均一な力でフタを圧着できるので密封力が高く、お米や乾物などの保存もOK。ヒンジ式ロックで強度も優れています。シンク下や収納庫を効率的に使えるシステムサイズ設計です。

3.0L 6.0L 11.0L 16.0L
4.3L 8.0L 10.0L 12.5L

ラストロ 4面ロック式 ジャンボケース (IW)

コード	型式	容量	サイズ	価格(税抜)
58231	B-2891N	3.0L	195×297×H101 mm	¥1,331 → ¥1,065 (¥968)
58232	B-2894N	4.3L	222×338×H111 mm	¥1,463 → ¥1,170 (¥1,064)
58233	B-2895N	6.0L	222×338×H140 mm	¥1,595 → ¥1,276 (¥1,160)
58234	B-2896N	8.0L	222×338×H188 mm	¥1,672 → ¥1,338 (¥1,216)
58235	B-2892N	10.0L	220×333×H244 mm	¥1,727 → ¥1,382 (¥1,256)
58236	B-2897N	11.0L	282×388×H168 mm	¥2,134 → ¥1,707 (¥1,552)
58237	B-2893N	12.5L	220×333×H305 mm	¥2,134 → ¥1,707 (¥1,552)
58238	B-2899N	16.0L	282×388×H244 mm	¥2,398 → ¥1,918 (¥1,744)

■材質:本体・蓋/ポリプロピレン パッキン/シリコンゴム
■耐熱温度:本体・蓋/-20℃~100℃ パッキン/-30℃~140℃

20% OFF **4面ロックでパッキンとフタが一体なのでお手入れ簡単。**
密封性の高い4面ロックで作り置きなどの保存に大活躍。しっかり密封できるため、汁漏れが心配な煮物の作り置きなどの保存にも最適。

食器洗浄機 OK

650ml 850ml 1.3L
2.0L 2.6L 2.6L 深型 4.8L

ラストロ 4点ロック保存 イージーケア (IW)

コード	容量	サイズ	価格(税抜)
58270	650ml	112×172×H59 mm	¥726 → ¥581 (¥528)
58271	850ml	126×180×H62 mm	¥792 → ¥634 (¥576)
58272	1.3L	143×201×H71 mm	¥924 → ¥739 (¥672)
58273	2.0L	172×231×H78 mm	¥1,122 → ¥898 (¥816)
58274	深型2.6L	172×231×H110 mm	¥1,188 → ¥950 (¥864)
58275	2.6L	181×253×H83 mm	¥1,452 → ¥1,162 (¥1,056)
58276	4.8L	172×231×H184 mm	¥1,650 → ¥1,320 (¥1,200)

■材質:本体・蓋/ポリプロピレン パッキン/エラストマー
■耐熱温度:-20℃~140℃ 電子レンジ可(ふたをずらして)

調理衣・エプロン

20% OFF

抗菌加工

サイズをご指定下さい

調理衣 白・襟無 (男性SS-99・女性SS-101)

コード	品番	サイズ	価格(税抜)
46102	FA-332(半袖)	S	¥4,070 → ¥3,256 (¥2,960)
46200	FA-330(長袖ゴム入)	S	¥4,180 → ¥3,344 (¥3,040)
46201	FA-322(半袖)	4L	¥4,290 → ¥3,432 (¥3,120)
46202	FA-321(長袖ゴム入)	4L	¥4,950 → ¥3,960 (¥3,600)

■ポリエステル65%・綿35% ※襟付は半袖¥220up・長袖¥440up(税込)

30% OFF

サイズをご指定下さい

男性用は¥110(税込)up。
男性用の襟あり長袖のみ¥220(税込)UP

白衣・白 (TM)

コード	品番	サイズ	価格(税抜)
46233	DASHW004(半袖)	S	¥3,080 → ¥2,156 (¥1,960)
46232	DASHW003(長袖ゴム入)	S	¥3,190 → ¥2,233 (¥2,030)
46231	DASHW002(半袖)	6L	¥3,190 → ¥2,233 (¥2,030)
46230	DASHW001(長袖ゴム入)	6L	¥3,300 → ¥2,310 (¥2,100)

■ポリエステル65%・綿35%

20% OFF

抗菌加工

白/ピンク 白/紺

サイズをご指定下さい

調理衣(レディ)襟無 白/ピンク・白/紺 (MN-182)

コード	カラー	品番	サイズ	価格(税抜)
46247	白/ピンク	1-094(半袖)	S	¥5,280 → ¥4,224 (¥3,840)
46246	白/ピンク	1-093(長袖ゴム入)	S	¥5,500 → ¥4,400 (¥4,000)
46245	白/紺	1-092(半袖)	3L	¥5,280 → ¥4,224 (¥3,840)
46244	白/紺	1-091(長袖ゴム入)	3L	¥5,500 → ¥4,400 (¥4,000)

■ポリエステル65%・綿35%

20% OFF

抗菌加工

サイズをご指定下さい

調理衣(レディ)ピンク襟無 (SFF-72)

コード	品番	サイズ	価格(税抜)
46109	FA-338(半袖)※特注です	S~3L	¥4,950 → ¥3,960 (¥3,600)
46104	FA-338(長袖ゴム入)	S~3L	¥4,840 → ¥3,872 (¥3,520)

■ポリエステル65%・綿35%

※半袖は特注になります。

20% OFF

抗菌加工

白/グリーン 白/ピンク
白/ブルー 白/サックス

色とサイズをご指定下さい

調理衣(男女兼用) 白/ブルー・白/グリーン・白/サックス・白/ピンク (MN-183)

コード	カラー	品番	サイズ	価格(税抜)
46205	白/ブルー	6-813	S	¥7,040 → ¥5,632 (¥5,120)
46207	白/グリーン	6-815	S	
46208	白/サックス	6-817	3L	
46209	白/ピンク	6-819	3L	

■ポリエステル85%・綿15%

30% OFF

抗菌加工

サイズをご指定下さい

パンツ 白 (SFF-69)

コード	タイプ	品番	サイズ	価格(税抜)
46608	女性用	FH1109	SS~6L	¥4,510 → ¥3,608 (¥3,280)
46609	男性用	FH1108		

■ポリエステル65%・綿35% ■ウエスト:総ゴム入り

20% OFF **選べるカラー**
色をご指定下さい



名札ループ
エプロンに穴を開けずに名札が付けられます。

片側マチポケット
深くて容量もあり使いやすい。

肩ひも通しループ
共生地で肩ひもが抜けにくくなり、スムーズに着脱可能。

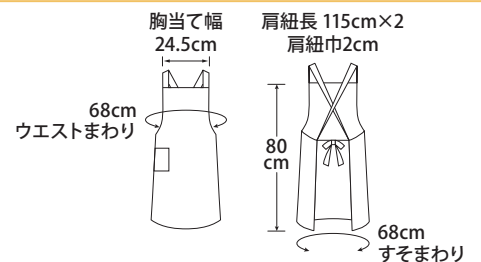

エプロンSA001(男女兼用) (MN-212)

コード	サイズ	価格(税抜)
46400	フリーサイズ	¥2,860 → ¥2,288 (¥2,080)

■ポリエステル100%

エプロン・キャップ・靴

厨房用品

15% OFF

ナイロン100%の太い糸で紡績した、織物生地に独自の特殊ポリウレタン加工。驚異的な軽さと強さ、防汚性に優れたエプロンです。

エプロン 共通機能
背クロス仕様で
ずり落ちません。



HACCP/RoHS指令対応
RoHS指令とは…
鉛、水銀、カドミウム、六価クロム、PBB、PBDEの6物質を規制する指令



腰下ミニタイプ 胸当てタイプ 胸当てミニタイプ 腰下タイプ

マイテイクロスエプロン(WK)

コード	品番	カラー	サイズ	価格(税抜)
46508	E1001胸当てタイプ		S 前丈100・幅88・裾幅100cm	¥3,850 → ¥3,273 (¥2,975)
46511			M 前丈105・幅88・裾幅102cm	
46512			L 前丈110・幅88・裾幅104cm	
46513			LL 前丈115・幅88・裾幅106cm	
46522	E1005 胸当てミニタイプ		前丈90・幅68cm	¥3,520 → ¥2,992 (¥2,720)
46506	E1002 腰下タイプ		M 丈85・幅82cm	¥2,860 → ¥2,431 (¥2,210)
46507			L 丈90・幅82cm	
46509			LL 丈95・幅82cm	
46521	E1008 腰下ミニタイプ		前丈50・幅82cm	¥2,090 → ¥1,777 (¥1,615)

■カラー: ホワイト・ブルー・グリーン・ベージュ・ピンク・ブラック・イエロー(商品により異なります)

15% OFF

デュポン社のテフロン加工で撥水性、防汚性、耐久性は抜群!

割烹着スタイルのデザインで、袖口の汚れを防ぎます。



色とタイプをご指定下さい



腰部分はひろになります。

ウルトラドライエプロン袖付き E1204(WK-23・24)

コード	サイズ	価格(税抜)
46525	着丈100cm・身幅55cm	¥3,300 → ¥2,805 (¥2,550)

■ポリエステル65%・綿35%

20% OFF

天井と後方がメッシュで通気性を確保。ツバは芯入りで洗濯機で洗えます。



メッシュ帽子 FA-5176 (SFF-103)

コード	価格(税抜)
46320	¥1,980 → ¥1,584 (¥1,440)

■ポリエステル65%・綿35%
■サイズ: フリー(頭周り72cm)

15% OFF

抗菌生地を使用、耳までガード。汗をしっかりと吸収、発汗性も抜群。

色をご指定下さい

オフホワイト
ブルー
グリーン
ベージュ
ピンク



ネットバンドキャップ(WK-42)

コード	品番	価格(税抜)
46318	C1400	¥1,430 → ¥1,216 (¥1,105)

■外側: ポリエステル 100%
内側: コットン 100%

15% OFF

洗って繰り返し使えて経済的!!

コットンが汗を吸収し蒸れを防ぎます。肌に優しい天然素材。



インナーキャップ 綿帽くん(WK-41)

コード	品番	価格(税抜)
46319	C100	¥3,960 → ¥3,366 (¥3,060)

■綿100% ■入数12枚

10% OFF

ワイド3Eゆったりサイズの滑りにくい厨房シューズです。

軽量で
疲れ軽減!!

一体成型で、甲被と靴底が剥離しにくく、つま先全体に樹脂プレートが入った3層構造で破れにくい。大きな靴底の溝で水切れもよく、水の跳ね返りも少ない。

色とサイズをご指定下さい

JCM コックシューズ

コード	サイズ	価格(税抜)
46717	かかと有り 22~28・29・30cm	¥3,630 → ¥3,267 (¥2,970)
46718	かかと無し 22~28・29cm	

※サイズはどちらとも28cmまでは0.5cm間隔。 ■中国製



20% OFF

滑りにくさは従来の2.5倍。少し大きめの作りです。

色とサイズをご指定下さい

ピンク
ブルー
ブラック
ホワイト

厨房シューズ Hyper#5000

コード	サイズ	価格(税抜)
46716	22~30cm	¥7,040 → ¥5,632 (¥5,120)

※サイズは 0.5 cm間隔



10% OFF

肉類、魚類の油脂分に汚れにくく、滑りにくい靴底です。

■材質: 塩化ビニール樹脂
■サイズ: 27cmまでは0.5cm間隔
幅22.5~24cm/EE
幅24.5~29cm/EEE

耐油

サイズをご指定下さい



長靴 G3 白 (EB-2277)

コード	サイズ	価格(税抜)
46715	22.5~27・28cm	¥3,740 → ¥3,366 (¥3,060)
46712	29cm	¥4,070 → ¥3,663 (¥3,330)

(使い捨て)キャップ・エプロン・手袋

20% OFF 厨房だけでなく、クッキング保育時、園児のキャップとしても使えます。
手軽・衛生的・経済的なキャップです!!



さっと広げるだけでキャップに早変わり

クリーンキャップ100枚入×5箱

コード	単品サイズ	価格(税抜)
46075	約20×195mm	¥4,125 → ¥3,300 (¥3,000)

■カラー:白

20% OFF 使い捨ての不織布キャップです。



デリカプロテクトキャップ M-21 100枚入

コード	サイズ	価格(税抜)
46309	フリー	¥4,400 → ¥3,520 (¥3,200)

■カラー:白

厨房の日常業務や、イベント時、ノロウイルス対策に。注意:火の近くでの使用はお止めください。



10% OFF

使い捨てエプロン SKA-50 50枚入

コード	サイズ	価格(税抜)
46535	650×1,150mm	¥8,415 → ¥7,574 (¥6,885)

1袋50枚入り(10枚×5束) ■ポリエチレン50ミクロン



20% OFF

袖口のゴムでズレを防止します。

シンガー使い捨てエプロン 長袖

コード	入数	価格(税抜)
46533	30枚×1箱	¥4,180 → ¥3,344 (¥3,040)

■材質:ポリエチレン ■サイズ:フリー ■厚み0.039mm

長袖、袖なし共通
バックスタイル



20% OFF

シンガー使い捨てエプロン 袖なし

コード	入数	価格(税抜)
46532	50枚×2箱	¥2,200 → ¥1,760 (¥1,600)

■材質:ポリエチレン ■サイズ:フリー ■厚み0.013mm



20% OFF 内側にエンボスがあり、すべりにくい構造です。



半透明

色とサイズをご指定下さい

ブルー

ポリグローブ内エンボス(エンボス加工)

サイズ:SS・S・M・L

コード	品番	カラー	入数	価格(税抜)
4611	No.387	半透明	100枚×10箱	¥4,400 → ¥3,520 (¥3,200)
4612	No.389	ブルー		

■材質:ポリエチレン 食品衛生法適合品

20% OFF 指部分に絞り加工を施し、ズレを防いで作業性UP!



半透明

色とサイズをご指定下さい

ブルー

エブケアエンボス絞り(外エンボス加工)

サイズ:SS・S・M・L

コード	品番	カラー	入数	価格(税抜)
4599	No.3052	半透明	100枚×10箱	¥4,400 → ¥3,520 (¥3,200)
4599	No.3054	ブルー		

■材質:ポリエチレン 食品衛生法適合品

10% OFF 薄くて丈夫なポリエチレン製。



ポリエチレン手袋(エンボス加工)

コード	サイズ	入数	価格(税抜)
46083	S	200枚×30箱	¥11,550 → ¥10,395 (¥9,450)
46084	M		
46085	L		

■材質:ポリエチレン 食品衛生法適合品

20% OFF パウダーなし パウダーあり



アルスビニール手袋

ロールカフ付きで
ずれ落ちにくく
なっています。



コード	品番	サイズ	入数	価格(税抜)
46069	パウダーなし	S	100枚×20箱	¥19,800 → ¥15,840 (¥14,400)
46062		M		
46082		L		
46037	パウダーあり	S	100枚×20箱	
46038		M		
46057		L		

■材質:ポリ塩化ビニール

20% OFF サクラメン手袋はポリエチレン手袋なのに破れにくくズレにくい!!

ひばったところは手首の部分だけでなく、どこでも収縮して締まります。



【こんな方におすすめ】

- ズレ防止のゴムが手首に食い込んで痛い方
- 作業中に外れそうになり何度も引っ張り上げた事のある方
- ゴム系の手袋では手が荒れる方



ピンク



ブルー

色をご指定下さい

※SSサイズはピンクのみとなります。

サクラメン手袋 エコノミー強力A

コード	品番	サイズ	入数	価格(税抜)
46065	SAK-200S	S	200枚×1箱	¥2,970 → ¥2,376 (¥2,160)
46066	SAK-200M	M	200枚×1箱	
46028	SAK-200L	L	200枚×1箱	

■18ミクロン 食品衛生法適合品



サクラメン手袋 デラックスエンボス

コード	品番	サイズ	入数	価格(税抜)
46034	SAE-100SS	SS	100枚×1箱	¥2,233 → ¥1,786 (¥1,624)
46067	SAE-100S	S	100枚×1箱	
46068	SAE-100M	M	100枚×1箱	
46035	SAE-100L	L	100枚×1箱	

■35ミクロン 食品衛生法適合品

使い捨て手袋・ちりとり・ペール

厨房用品 / 清掃用品

30% OFF 手にぴったりとフィットする極薄の手袋です。



薄手



サイズをご指定下さい

スーパーニトリルグローブ(ブルー) (粉なし) サイズ:SS・S・M・L

コード	入数	価格(税抜)
4680_	100枚×1箱	¥880 → ¥616 (¥560)
4680_	100枚×30箱	¥26,400 → ¥18,480 (¥16,800)

■70ミクロン 食品衛生法適合品

20% OFF 薄くてソフトな手袋、指先までよくフィットします。



薄手



サイズをご指定下さい

ニトリル手袋(ブルー) (粉なし) サイズ:S・M・L

コード	入数	価格(税抜)
4608	100枚×10箱	¥12,100 → ¥9,680 (¥8,800)

■70ミクロン 食品衛生法適合品

20% OFF 厚手で丈夫。長時間使用しても破れにくい。ラテックスアレルギーの方も安心して使える合成ゴム手袋です。指先には滑りにくいエンボス加工



ニトリルグローブ 厚手ブルー (粉なし)

コード	サイズ	入数	価格(税抜)
46821	SS	100枚×20箱	¥22,000 → ¥17,600 (¥16,000)
46822	S		
46823	M		
46824	L		

■100ミクロン 食品衛生法適合品

20% OFF 天然ゴムタンパクによるアレルギー発症の心配がありません。薬品・油に優れた耐性があり、また突き刺しにも強い耐性を持っています。



ホワイト



ブルー

色とサイズをご指定下さい

モデルローブN0.991 ニトリル使い切り手袋 (粉なし) サイズ:SS・S・M・L

コード	カラー	入数	価格(税抜)
4617_	ホワイト	100枚×12箱	¥23,760 → ¥19,008 (¥17,280)
4617_	ブルー		

■80ミクロン 食品衛生法適合品

20% OFF 手に程よくフィット! 優れた伸縮性としなやかで強度のある材質。



半透明



ブルー

色とサイズをご指定下さい

TPE使い捨てグローブ (粉なし) サイズ:SS・S・M・L

コード	品番	カラー	入数	価格(税抜)
4598_	TPE-001	半透明	100枚×40箱	¥20,900 → ¥16,720 (¥15,200)
4598_	TPE-002	ブルー		

■材質:TPE(ポリエチレン熱可塑性エラストマー) 食品衛生法適合品

20% OFF 天然ゴムで食品にやさしく柔軟性に優れ指先までフィット。細かな作業や長時間の作業に最適です。



天然ゴム特有のアレルギー症状による、かゆみ、かぶれ発熱等を起こすことがあります。



ラテックスグローブ(ブルー) (粉なし)

コード	サイズ	入数	価格(税抜)
46818	S	100枚×20箱	¥26,400 → ¥21,120 (¥19,200)
46819	M		
46820	L		

■材質:ゴム 食品衛生法適合品

20% OFF 張り出したブラシがコーナーの汚れを効果的に掃き出す、コンパクトな1本柄。



BMコーナーブルームとエコBM-2チリトリはセットで保管できます。

フタを開いた状態でロック可能。中に溜まったゴミを手を汚さず簡単に捨てることができます。

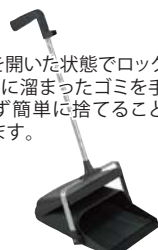

BMコーナーブルーム30(1本柄) (TE-414)

コード	サイズ	価格(税抜)
49160	全長1015mm・幅300mm 毛の長さ40mm	¥2,530 → ¥2,024 (¥1,840)

■材質:ポリプロピレン・ポリエステル・φ16アルミパイプ

エコ BM-2 チリトリ ロック付 (TE-421)

コード	サイズ	価格(税抜)
49161	289×310×640mm(使用時) 289×160×860mm(収納時)	¥4,400 → ¥3,520 (¥3,200)

■材質:ポリプロピレン・ポリアセタール・アルミパイプ

20% OFF 掃きながら楽な姿勢でゴミを取れるチリトリとほうきのセットです。

カラー:グレー・レッド

色をご指定下さい



ちりとりセット チリトール (EB-2503)

コード	セット	価格(税抜)
49165	セット	¥3,080 → ¥2,464 (¥2,240)
49166	ホーキのみ	¥1,210 → ¥968 (¥880)

■材質:ホーキ穂/ヒタムファイバー
柄/スチール+PVCチューブ チリトリ/ポリプロピレン
■サイズ:セット/260×210×H810mm ほうき/220×全長800mm

10% OFF ペダル式で手を触れずに蓋の開閉が可能です。カビの発生を抑える「銀イオン」配合



コロ付き



トンボセパスリムペダル (EB-2359)

コード	型式	容量	サイズ	価格(税抜)
49033	30型	30L	415×250×H500mm	¥3,960 → ¥3,564 (¥3,240)
49031	45型	47L	445×285×H585mm	¥4,840 → ¥4,356 (¥3,960)
49032	60型	60L	480×325×H650mm	¥7,590 → ¥6,831 (¥6,210)

■材質:ポリプロピレン

20% OFF 外した蓋は本体に掛けられます。キャスター付きで移動も簡単。



グレー

厨房ペール キャスター付 (MT-450)

コード	型式	サイズ	価格(税抜)
49021	CK-45	508×313×H623mm	¥12,980 → ¥10,384 (¥9,440)
49020	CK-70	572×356×H704mm	¥15,730 → ¥12,584 (¥11,440)

■材質:本体/ポリプロピレン キャスター/エラストマー
■キャスター:φ50×4自在・2個ストッパー付